



# DF9.9B/DF15A/DF20A

**OWNER'S MANUAL**  
**MANUEL DU PROPRIÉTAIRE**  
**MANUALE DI ISTRUZIONI**  
**BESITZER HANDBUCH**  
**MANUAL DEL PROPIETARIO**  
**INSTRUKTIONSBOK**  
**INSTRUKSJONSBOK**  
**OMISTAJAN KÄSIKIRJA**  
**INSTRUCTIEBOEKJE**  
**MANUAL DO PROPRIETÁRIO**  
**BETJENINGSVEJLEDNING**  
**用户使用手册**  
**Технический паспорт**

Part No. 99011-89L20-055  
September, 2014 (TK)  
Eng. Fre. Ita. Ger. Spa. Swe. Nor.  
Fin. Dut. Por. Den. Chi. Rus.

If you cannot find your local language in this owner's manual please contact your Suzuki Marine dealer.  
English

Si vous ne trouvez pas la langue que vous cherchez dans ce manuel du propriétaire, contactez votre concessionnaire marine Suzuki local.  
French

Se il presente manuale non include la vostra lingua, entrare in contatto con un rivenditore di prodotti marini Suzuki.  
Italian

Wenn Sie Ihre Landessprache in dieser Bedienungsanleitung nicht finden können, setzen Sie sich bitte mit Ihrem Suzuki-Marine-Händler in Verbindung.  
German

Si no puede encontrar su idioma local en este manual del propietario, póngase en contacto con su proveedor Suzuki Marine.  
Spanish

Kontakta din återförsäljare av Suzukis marinprodukter, om du inte hittar ditt lokala språk i denna bruksanvisning.  
Swedish

Hvis du ikke finner ditt språk i denne bruksanvisningen ber vi deg vennligst om å kontakte din Suzuki Marine forhandler.  
Norwegian

Jos omaa kieltäsi ei löydy näistä käyttöohjeista, pyydämme ottamaan yhteyttä Suzuki Marine -jälleenmyyjään.  
Finnish

Als uw taal in deze gebruikshandleiding niet te vinden is, neemt u dan alstublieft contact op met uw Suzuki Marine dealer.  
Dutch

Se você não puder encontrar o seu idioma neste manual do proprietário, entre em contato com o seu revendedor marítimo Suzuki.  
Portuguese

Kontakt venligst din Suzuki Marine forhandler, hvis du ikke kan finde dit sprog i denne vejledning.  
Danish

如果您在本用户手册中找不到您的本国语言， 请向铃木指定船只经销商咨询。  
Chinese

Если в настоящем руководстве пользователя Вы не можете найти нужный Вам язык, пожалуйста, обратитесь к местному дилеру водной техники производства компании Suzuki.  
Russian

Pokud v tomto návodu na použití, nenaleznete Váš mateřský jazyk, obraťte se, prosím, na Vašeho obchodního zástupce Suzuki Marine.  
Czech

W przypadku, gdy niniejsza instrukcja obsługi użytkownika nie zawiera tekstu w Państwa języku, uprzejmie prosimy skontaktować się z dealerem Suzuki Marine.  
Polish

Kui te ei leia sellest kasutusjuhendist oma kohalikku keelt, pöörduge palun kohaliku Suzuki Marine edasimüüja poole.  
Estonian

Ако в този наръчник на потребителя не откривате Вашият език, моля обърнете се към регионалният дилър на Suzuki Marine.  
Bulgarian

Jeigu šioje naudotojo instrukcijoje negalite surasti informacijos reikiama kalba, prašome kreiptis į „Suzuki Marine“ bendrovės atstovą.  
Lithuanian

V prípade, že sa v tejto príručke majiteľa nenachádza jazyková verzia Vašej krajiny, skontaktujte sa s Vaším distribútorom Suzuki Marine.  
Slovak

Če v priložniku za lastnika ne najdete svojega lokalnega jezika, se prosimo obrnite na predstavnika podjetja Suzuki Marine.  
Slovene

Dacă nu puteți găsi limba dumneavoastră în acest manual, vă rugăm să contactați distribuitorul Suzuki Marine.  
Rumanian

Ja Jūs neatrodāt savu vietējo valodu šajā lietotāja rokasgrāmatā, lūdzu kontaktēties ar savu Suzuki Marine pārstāvi.  
Latvian

Amennyiben e kézikönyvben az Ön orszáგában beszélt nyelv szerinti útmutató nem elérhető, kérjük lépjen kapcsolatba a Suzuki Marine helyi kereskedelmi képviselőjével.  
Hungarian

Εάν δεν μπορείτε να βρείτε την τοπική σας γλώσσα σε αυτό το εγχειρίδιο ιδιοκτήτη παρακαλούμε να έλθετε σε επαφή με την αντιπροσωπία της Suzuki Marine.  
Greek

Ako ne možete pronaći Vaš jezik u ovom priručniku, molimo kontaktirajte Vašeg lokalnog predstavnika programa Suzuki Marine.  
Hrvatski

# INDEX

ENGLISH

FRANÇAIS

ITALIANO

DEUTSCH

ESPAÑOL

SVENSKA

NORSK

SUOMI

NEDERLANDS

PORTUGUESE

DANISH

CHINESE

РУССКИЙ

WIRING DIAGRAM  
SCHEMA DE CABLAGE  
DIAGRAMMA DEI CABLAGGI  
STROMLAUFPLAN  
DIAGRAMA DE CABLEADO  
KOPPLINGSSCHEMA  
KOPLINGSDIAGRAM  
JOHDOTUSKAAVIO  
BEDRADINGSSCHEMA  
DIAGRAMA DE CIRCUITO  
LEDNINGSDIAGRAM

配线图

СХЕМА СОЕДИНЕНИЙ

**DF9.9B**

**DF15A**

**DF20A**

# **Технический паспорт**

**РУ**

## ВАЖНО!

### ▲ ПРЕДУПРЕЖДЕНИЕ/▲ ВНИМАНИЕ/ УВЕДОМЛЕНИЕ/ЗАМЕЧАНИЕ

Пожалуйста, внимательно прочтите данное руководство и тщательно выполняйте все приведенные в нем инструкции. С целью привлечения внимания к определенной информации в руководстве используются символ ▲ и слова **ПРЕДУПРЕЖДЕНИЕ**, **ВНИМАНИЕ**, **УВЕДОМЛЕНИЕ** и **ЗАМЕЧАНИЕ** с соответствующим значением. Обратите особое внимание на сообщения, отмеченные этими сигнальными словами.

#### ▲ ПРЕДУПРЕЖДЕНИЕ

Указывает на потенциальную опасность, которая может привести к смерти или серьезным травмам.

#### ▲ ВНИМАНИЕ

Указывает на потенциальную опасность, которая может привести к легким или средним травмам.

#### УВЕДОМЛЕНИЕ

Указывает на потенциальную опасность, которая может привести к повреждению мотора или лодки.

#### ЗАМЕЧАНИЕ

Специальная информация, поясняющая инструкции и советы по обслуживанию.



Данный символ используется в различных местах на Вашем изделии компании Suzuki, отсылая к важной информации в руководстве пользователя.

## ВАЖНАЯ ИНФОРМАЦИЯ ДЛЯ ВЛАДЕЛЬЦА

### ▲ ПРЕДУПРЕЖДЕНИЕ

Несоблюдение надлежащих мер предосторожности может повысить риск смерти или тяжелой травмы для вас или ваших пассажиров.

- Перед первым использованием мотора внимательно ознакомьтесь с содержанием данной инструкции по эксплуатации. Обратите внимание на все функциональные особенности подвесного мотора и все требования по обеспечению безопасности и обслуживанию.
- Проверьте лодку и мотор перед каждой поездкой. Важные инструкции приведены в разделе **ПРОВЕРКА ПЕРЕД ЭКСПЛУАТАЦИЕЙ**.
- Тщательно ознакомьтесь со всеми особенностями управления лодочным мотором и обращения с ним. Тренируйтесь на низких и средних скоростях, пока не приобретете достаточные навыки по обращению с лодкой и мотором. Не пытайтесь управлять мотором и лодкой на максимальных рабочих оборотах до тех пор, пока в совершенстве не ознакомитесь со всеми их характеристиками.
- Имейте на борту оборудование для обеспечения безопасности и аварийно-спасательное оборудование. Это важное оборудование включает в себя: индивидуальные спасательные средства для каждого пассажира (плюс одно спасательное плавучее средство, подаваемое упавшему в воду человеку, в лодках длиной 16 футов и более), огнетушитель, звуковое сигнальное средство, сигнальные средства для подачи визуальных сигналов бедствия, якорь, водоотливная помпа, ведро, компас, аварийный пусковой шнур стартера, дополнительный запас топлива и масла, аптечка первой помощи, проблесковый фонарь, запас пищи и воды, зеркало, весла, набор инструментов и транзисторный радиоприемник. Перед спуском на воду обязательно загрузите соответствующее вашей поездке оборудование.

- **Никогда не запускайте мотор и не давайте ему работать в помещении или в плохо проветриваемых и непроветриваемых местах. Выхлопные газы содержат оксид углерода (угарный газ) — ядовитый газ без цвета и запаха, который может вызвать смерть или тяжелые травмы.**
- **Принструктируйте пассажиров о том, как управлять лодкой, как действовать в аварийных ситуациях и как обращаться с оборудованием обеспечения безопасности и аварийно-спасательным оборудованием.**
- **Не держитесь за крышку мотора или какие-либо другие части мотора при посадке в лодку и высадке из нее.**
- **Убедитесь в том, что все люди в лодке надели спасательные жилеты.**
- **Никогда не управляйте лодкой под воздействием алкоголя или каких-либо наркотических препаратов.**
- **Распределяйте вес груза равномерно по лодке.**
- **Выполняйте все плановое техническое обслуживание. При необходимости обратитесь за консультацией к официальному дилеру водной техники Suzuki.**
- **Не модифицируйте и не снимайте никакое стандартное оборудование подвесного мотора. Это может сделать мотор небезопасным для использования.**
- **Изучите все применяемые правила судоходства и соблюдайте их.**
- **Уделяйте внимание прогнозам погоды. Не выходите на воду в неустановившуюся погоду.**
- **Будьте очень внимательны при покупке запасных частей для замены или дополнительных принадлежностей. Компания Suzuki настоятельно рекомендует использовать оригинальные запасные части/дополнительные принадлежности производства Suzuki или их равноценные заменители. Ненадлежащие или некачественные запасные части или дополнительные принадлежности могут создавать небезопасные рабочие ситуации.**
- **Никогда не снимайте кожух маховика (за исключением случаев выполнения аварийного запуска)**

#### **ЗАМЕЧАНИЕ**

*Установка антенны приемопередающей радиостанции или навигационного оборудования слишком близко к кожуху двигателя может стать причиной появления электрических шумовых помех. Компания Suzuki рекомендует устанавливать антенны по крайней мере на расстоянии 1 метра от кожуха двигателя.*

**Данное руководство следует рассматривать в качестве постоянного компонента в комплекте подвесного мотора, который должен оставаться вместе с мотором в случае перепродажи или другой передачи мотора новому владельцу или водителю. Пожалуйста, внимательно прочтите данное руководство, перед тем как приступить к эксплуатации нового мотора Suzuki, и повторно просматривайте его время от времени. Оно содержит важную информацию по обеспечению безопасности, управлению и обслуживанию.**

# ПРЕДИСЛОВИЕ

Спасибо за то, что Вы выбрали лодочный мотор SUZUKI. Пожалуйста, прочтите данную инструкцию внимательно и просматривайте ее время от времени в дальнейшем. В ней содержится важная информация, рекомендации и требования по эксплуатации, техническому обслуживанию и ремонту подвесного мотора, а также технике безопасности и мерах предосторожности при пользовании подвесным лодочным мотором SUZUKI.

Вся информация в данном руководстве основана на последних данных о продукции, доступных на момент издания руководства. Поэтому, в связи с усовершенствованием продукции и другими изменениями, приобретенный Вами подвесной мотор может отличаться от описаний, приведенных в данном руководстве. SUZUKI оставляет за собой право производить любые изменения без уведомления.

# СОДЕРЖАНИЕ

<b>РАСПОЛОЖЕНИЕ ИДЕНТИФИКАЦИОННОГО НОМЕРА МОТОРА.....</b>	<b>5</b>
<b>ТОПЛИВО И МАСЛА .....</b>	<b>5</b>
<b>РАСПОЛОЖЕНИЕ ПРЕДУПРЕДИТЕЛЬНЫХ НАКЛЕЕК....</b>	<b>8</b>
<b>КОНСТРУКЦИЯ МОТОРА.....</b>	<b>10</b>
<b>УСТАНОВКА МОТОРА.....</b>	<b>15</b>
<b>УСТАНОВКА АККУМУЛЯТОРА .....</b>	<b>16</b>
<b>ИСПОЛЬЗОВАНИЕ ДОПОЛНИТЕЛЬНЫХ ЭЛЕКТРОННЫХ УСТРОЙСТВ.....</b>	<b>18</b>
<b>СИСТЕМА ПРЕРЫВАНИЯ ЗАРЯДКИ АККУМУЛЯТОРНОЙ БАТАРЕИ (DF9.9VE/15AE/20AE) .....</b>	<b>19</b>
<b>ВЫБОР И УСТАНОВКА ГРЕБНОГО ВИНТА .....</b>	<b>19</b>
<b>РЕГУЛИРОВКИ .....</b>	<b>20</b>
<b>СИСТЕМА ПРЕДУПРЕДИТЕЛЬНОЙ СИГНАЛИЗАЦИИ.....</b>	<b>23</b>
<b>СИСТЕМА ДИАГНОСТИКИ ДВИГАТЕЛЯ.....</b>	<b>26</b>
<b>СИСТЕМА НАПОМИНАНИЯ О ЗАМЕНЕ МАСЛА .....</b>	<b>27</b>
<b>УПРАВЛЕНИЕ СИСТЕМОЙ ПОДЪЕМА НОГИ МОТОРА (DF9.9VB/9.9VBR/15A/15AR/20A/20AR).....</b>	<b>29</b>
<b>УПРАВЛЕНИЕ СИСТЕМОЙ ПОДЪЕМА НОГИ МОТОРА (DF9.9VT/15ATH/20AT/20ATH) .....</b>	<b>32</b>
<b>ПРОВЕРКА ПЕРЕД ЭКСПЛУАТАЦИЕЙ.....</b>	<b>34</b>
<b>ОБКАТКА МОТОРА.....</b>	<b>36</b>
<b>ЭКСПЛУАТАЦИЯ.....</b>	<b>37</b>
<b>СНЯТИЕ МОТОРА С ТРАНЦА И ТРАНСПОРТИРОВКА .....</b>	<b>51</b>
<b>ТРАНСПОРТИРОВКА НА ПРИЦЕПЕ .</b>	<b>53</b>
<b>ОСМОТР И ТЕХНИЧЕСКОЕ ОБСЛУЖИВАНИЕ МОТОРА.....</b>	<b>54</b>
<b>ПРОМЫВКА КАНАЛОВ СИСТЕМЫ ОХЛАЖДЕНИЯ .....</b>	<b>63</b>
<b>ЗАТОПЛЕННЫЙ МОТОР .....</b>	<b>65</b>
<b>ХРАНЕНИЕ МОТОРА.....</b>	<b>66</b>
<b>ЭКСПЛУАТАЦИЯ ПОСЛЕ КОНСЕРВАЦИИ.....</b>	<b>67</b>
<b>ДИАГНОСТИКА НЕИСПРАВНОСТЕЙ .....</b>	<b>67</b>
<b>СПЕЦИФИКАЦИИ .....</b>	<b>69</b>
<b>ИНФОРМАЦИЯ ОТНОСИТЕЛЬНО ДИРЕКТИВЫ ЕС .....</b>	<b>69</b>
<b>БЛОК-СХЕМА СИСТЕМЫ НАПОМИНАНИЯ О ЗАМЕНЕ МАСЛА .....</b>	<b>70</b>

# РАСПОЛОЖЕНИЕ ИДЕНТИФИКАЦИОННОГО НОМЕРА МОТОРА

Идентификационный номер мотора выгравирован на пластине, закрепленной на кронштейне, как показано на рисунке внизу. Важно знать этот номер при заказе запчастей или на случай кражи мотора.

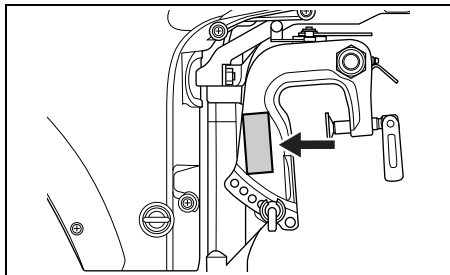

## ТОПЛИВО И МАСЛА

### БЕНЗИН

SUZUKI настоятельно рекомендует использовать неэтилированный и не содержащий спирт бензин с минимальным октановым числом 91 (по исследовательскому методу). В то же время, допускается использование смесей неэтилированного бензина и спирта с эквивалентным октановым числом при условии соблюдения указанных требований.

### УВЕДОМЛЕНИЕ

Использование этилированного бензина может привести к повреждению мотора. Использование ненадлежащего или некачественного топлива может негативно сказаться на рабочих характеристиках и привести к повреждению мотора или топливной системы.

Используйте только неэтилированный бензин. Не используйте топливо с октановым числом, ниже рекомендуемого, или топливо, которое может быть несвежим или загрязненным грязью/водой и т. п.

### ЗАМЕЧАНИЕ

*Кислородсодержащие виды топлива – это виды топлива, которые содержат кислородсодержащие добавки, такие как МТБЭ или спирт.*

SUZUKI настоятельно рекомендует установить на топливном трубопроводе между топливным баком и мотором специальный фильтр, отделяющий воду от бензина. Система фильтрации такого типа предотвращает проникновение воды, которая может содержаться в топливном баке, в электронную систему впрыска топлива мотора. Проникновение воды может вызвать сбои в работе двигателя и повреждения системы электронного зажигания.

За дополнительной информацией по приобретению и установке подобных систем фильтрации обратитесь к авторизованному Дилеру SUZUKI.

### Бензин, содержащий метилтетрабутилэфир (МТБЭ)

На моторе допускается использование неэтилированного бензина с содержанием МТБЭ (метилтетрабутилового эфира) при условии, что содержание МТБЭ не превышает 15%. Это кислородсодержащее топливо не содержит спирта.

### Бензинэтаноловые смеси

Смеси неэтилированного бензина и метанола (зернового спирта) также известны как газохол, используются в некоторых районах. Бензин, содержащий не более 10 процентов этанола, может использоваться в моторе без опасений нарушить условия гарантии.

### Бензинметаноловые смеси

Также в некоторых местностях в продаже имеются смеси неэтилированного бензина и метанола (древесного спирта). Ни в коем случае НЕ ИСПОЛЬЗУЙТЕ смеси, содержащие более 5 процентов метанола. Повреждения топливной системы, возникшие при использовании такого топлива, не являются гарантийными случаями. Топливо, содержащее менее 5 процентов метанола, может использоваться только в том случае, если оно содержит соразтворители и антикоррозийные добавки.



## Маркировка насосов для бензино-спиртовых смесей.

В некоторых местностях требуется обязательная маркировка насосов, нагнетающих бензино-спиртовые смеси, с указанием типа и процентного содержания алкоголя, а также наличия важных добавок. Такие наклейки могут предоставлять всю необходимую информацию для определения соответствия определенной марки топлива приведенным выше требованиям. В других местностях насосы могут не иметь маркировки с четким указанием содержания и типа алкоголя и добавок. Если Вы не уверены, отвечает ли определенное топливо этим требованиям, обратитесь за помощью к оператору на топливной станции или поставщику топлива.

### ЗАМЕЧАНИЕ

*Если Вы не удовлетворены работой или экономичностью Вашего мотора при применении бензино-спиртовых смесей, используйте неэтилированный бензин, не содержащий спирт. Убедитесь, что любая смесь, которую Вы используете, имеет октановое число не менее 91 (по исследовательскому методу).*

*Если при работе двигатель издает ненормальные звуки («стучит»), попробуйте сменить марку бензина, поскольку характеристики бензина разных марок отличаются.*

*Применение неэтилированного бензина продлевает срок службы свечей.*

## ▲ ПРЕДУПРЕЖДЕНИЕ

Бензин является чрезвычайно токсичным и легковоспламеняющимся веществом. Он может стать причиной пожара или представлять опасность для людей и домашних животных.

При заправке топлива всегда соблюдайте следующие меры предосторожности:

- Разрешайте заправлять топливный бак только взрослым лицам.
- Если вы используете переносной топливный бак, всегда останавливайте мотор и выгружайте топливный бак с лодки, чтобы наполнить его.
- Не заливайте бензин в бак до самого верха, в противном случае топливо может вылиться из бака при увеличении его объема в результате нагревания под воздействием солнечных лучей.
- Будьте осторожны, чтобы не пролить топливо. Если топливо прольется, немедленно вытрите его.
- Не курите вблизи топлива и держите его вдали от источников открытого огня или искр.

### УВЕДОМЛЕНИЕ

В бензине, длительное время хранившемся в топливном баке, образовывается масляная пленка или выпадает осадок, которые могут повредить мотор.

Всегда используйте только свежий бензин.

### УВЕДОМЛЕНИЕ

Спиртосодержащее топливо может повредить лакокрасочное покрытие мотора. Данное повреждение не является гарантийным случаем по условиям гарантии на новый подвесной мотор.

Будьте осторожны, чтобы при заправке не пролить спиртосодержащее топливо. Если топливо прольется, немедленно вытрите его.

## ЗАМЕЧАНИЕ

Топливный бак, поставляемый вместе с данным мотором, предназначен исключительно для использования с данным мотором и не должен использоваться в качестве резервуара для длительного хранения топлива.

## Моторное масло

### УВЕДОМЛЕНИЕ

Использование некачественного моторного масла может негативно сказаться на рабочих характеристиках и сроке службы мотора.

Компания Suzuki рекомендует использовать моторное масло для четырехтактных двигателей водной техники Suzuki Marine 4-Cycle Engine Oil или эквивалентное ему.

Качество масла – это основной фактор, способствующий поддержанию рабочих характеристик и продлению срока службы двигателя. Всегда выбирайте моторное масло хорошего качества.

Компания Suzuki рекомендует использовать моторное масло для четырехтактных двигателей водной техники SUZUKI MARINE 4-CYCLE ENGINE OIL класса вязкости SAE 10W-40 или 10W-30. Если масло SUZUKI MARINE 4-CYCLE ENGINE OIL отсутствует в наличии, выберите масло FC-W, сертифицированное по стандарту NMMA, или качественное моторное масло для 4-х тактных двигателей, пользуясь приведенным ниже графиком, в соответствии со средними температурами в месте эксплуатации двигателя.

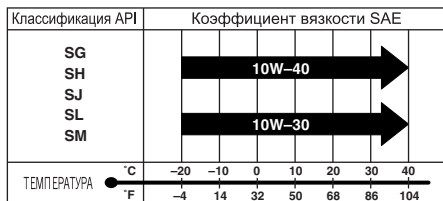

## ЗАМЕЧАНИЕ

В очень холодную погоду (при температуре ниже 5°C), чтобы облегчить запуск и обеспечить ровную работу двигателя, используйте масло SAE (или NMMA FC-W) 5W-30.

## Трансмиссионное масло







Компания Suzuki рекомендует использовать трансмиссионное масло SUZUKI OUTBOARD MOTOR GEAR OIL. Если оно отсутствует в наличии, используйте гипоидное трансмиссионное масло SAE 90 с маркировкой GL-5 по классификационной системе API.

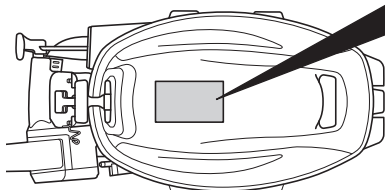

# РАСПОЛОЖЕНИЕ ПРЕДУПРЕДИТЕЛЬНЫХ НАКЛЕЕК

Прочтите и соблюдайте инструкции на всех наклейках, расположенных на моторе и топливном баке. Убедитесь в том, что Вы поняли инструкции на всех наклейках.





Сохраняйте наклейки на моторе и топливном баке. Ни в коем случае не удаляйте их.



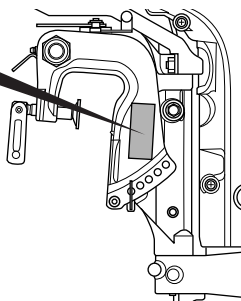

 <b>WARNING</b> <b>AVERTISSEMENT</b> <b>ADVERTENCIA</b>	 
<ul style="list-style-type: none"> <li>• Fuel can leak creating a fire hazard if you lay motor on its side. Drain fuel completely from vapor separator or carburetor before laying motor on its side.</li> <li>• See owner's manual for details.</li> </ul>	
<ul style="list-style-type: none"> <li>• Le carburant risque de fuir et de présenter un danger d'incendie si le moteur est placé sur le côté. Vidanger entièrement le carburant du séparateur de vapeurs ou du carburateur avant de procéder.</li> <li>• Pour plus de détail, voir le manuel du propriétaire.</li> </ul>	
<ul style="list-style-type: none"> <li>• Si pone el motor apoyado en uno de sus lados, el combustible se puede derramar creando peligro de incendio. Vacíe completamente el combustible del separador de vapores o del carburador antes de apoyar el motor en uno de sus lados.</li> <li>• Consulte el manual del propietario para conocer detalles.</li> </ul>	

 	 <b>WARNING</b>
	To avoid injury, motor must be securely bolted to transom.
	<b>AVERTISSEMENT</b>
	Pour éviter les accidents, boulonner soigneusement le moteur à la toule.
	<b>ADVERTENCIA</b>
	Asegrese de haber ajustado bien los tornillos para que el motor quede seguro en la embarcacion.



			
---	---	---	---

	<b>WARNING</b> <b>AVERTISSEMENT</b> <b>ADVERTENCIA</b>	
To avoid injury, when engine is running, keep your hands, feet, clothing, etc., away from engine.	To avoid injury, read owner's manual carefully before operating the motor.	For more details, see the manual.
Pour éviter les accidents, quand le moteur est en marche, les vêtements, etc. du moteur.	Pour éviter toute blessure, bien lire le manuel du propriétaire avant de mettre le moteur en marche.	Para evitar lesiones, lea cuidadosamente el manual del propietario antes de utilizar el motor.
Para evitar lesiones, mantenga sus manos, pies, ropas, etc., alejados del motor.	Para evitar lesiones, lea cuidadosamente el manual del propietario antes de utilizar el motor.	Para evitar lesiones, lea cuidadosamente el manual del propietario antes de utilizar el motor.

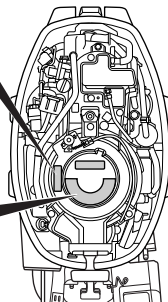

## CAUTION

KEEP TOTALLY CLOSED WHEN NOT IN USE. KEEP AWAY FROM HEAT, SPARKS, AND OPEN FLAME. SECURE ABOVE DECK IN WELL VENTILATED AREA. DO NOT USE FOR LONG TERM FUEL STORAGE. FUEL/OIL MIXTURE FOLLOW MOTOR MANUFACTURERS RECOMMENDATIONS.

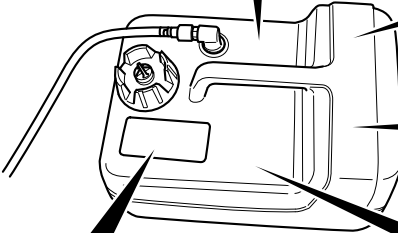

REMOVE FROM BOAT  
FOR FILLING

ENLEVEZ DU BATEAU AVANT  
DE FAIRE LE PLEIN D'ESSENCE

QUITARLO DEL BARCO  
PARA PONER GAS

## EXTREMELY FLAMMABLE

FOR USE AS A MOTOR FUEL ONLY.  
MAY CONTAIN LEAD  
ANTI-KNOCK COMPOUNDS.

## DANGER

HARMFUL OR FATAL IF SWALLOWED.  
KEEP OUT OF REACH OF CHILDREN.  
IF SWALLOWED, DO NOT INDUCE  
VOMITING. CALL A PHYSICIAN  
IMMEDIATELY.

### ⚠ WARNING

- Do not over fill. Fill to safe fill level as indicated on the tank.
- Store in well ventilated area.
- Tank is to be stored to reduce the likelihood of shifting and mechanical damage.
- Remove tank from boat for filling.
- Open vent on cap before starting engine.
- Replace cap gasket if it shows signs of wearing or if it is broken or missing.
- Do not over tighten threaded fittings.

### ⚠ AVERTISSEMENT

- Ne pas trop remplir le réservoir. Remplir le réservoir jusqu'au niveau sécuritaire de remplissage comme spécifié sur le réservoir d'essence.
- Rangez dans un endroit bien aéré.
- Le réservoir doit être rangé pour réduire les chances de bouger et dommage mécanique.
- Sortir le réservoir du bateau pour réfaire le plain d'essence.
- Ouvrir le bouton d'aération du bouchon de réservoir avant le démarrage du moteur.
- Remplacez le joint d'étanchéité du bouchon de réservoir s'il montre un signe d'usure, de bris ou s'il est manquant.
- Ne pas trop serrer les accouplements filetés.

# КОНСТРУКЦИЯ МОТОРА

Модель с управлением на румпеле (DF9.9B/15A/20A)

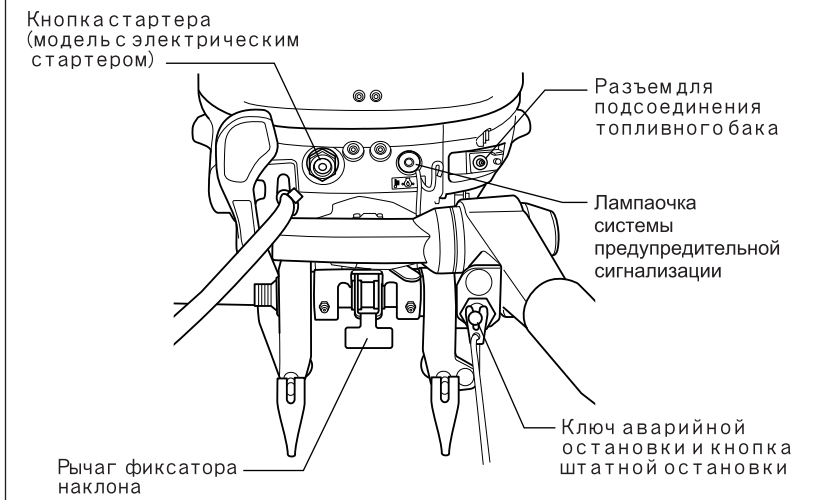
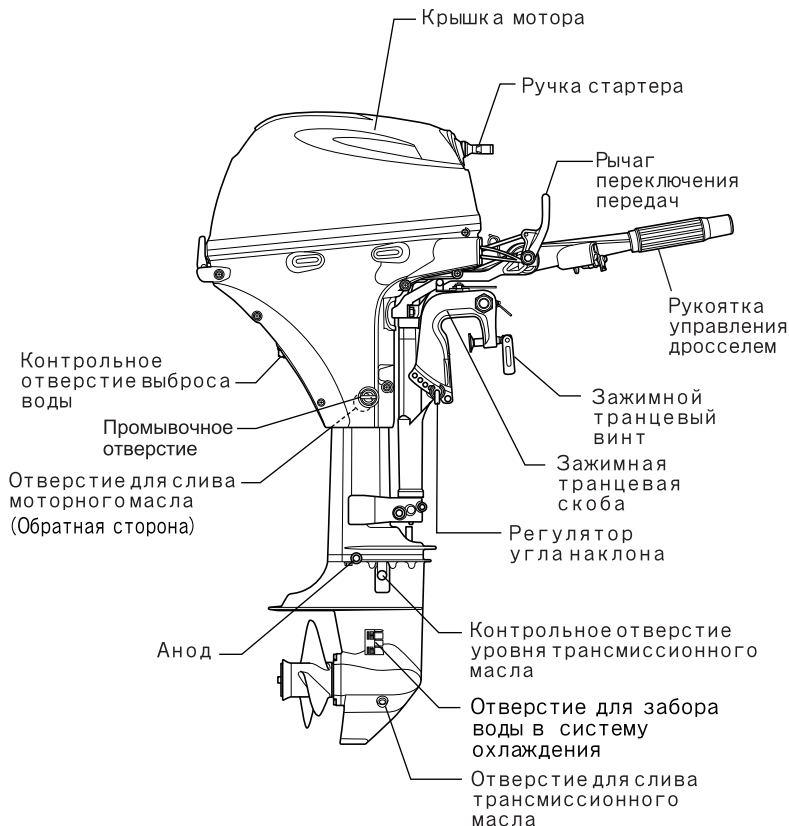

## Модель с управлением на румпеле (DF15ATH/20ATH)

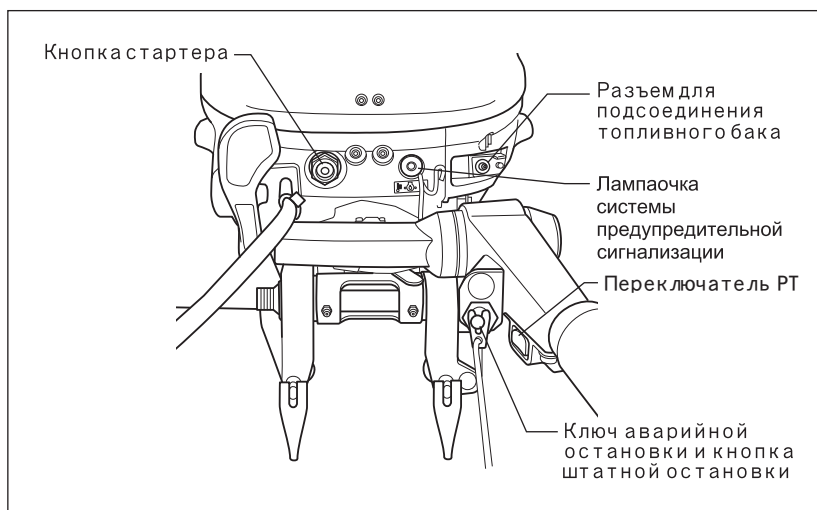
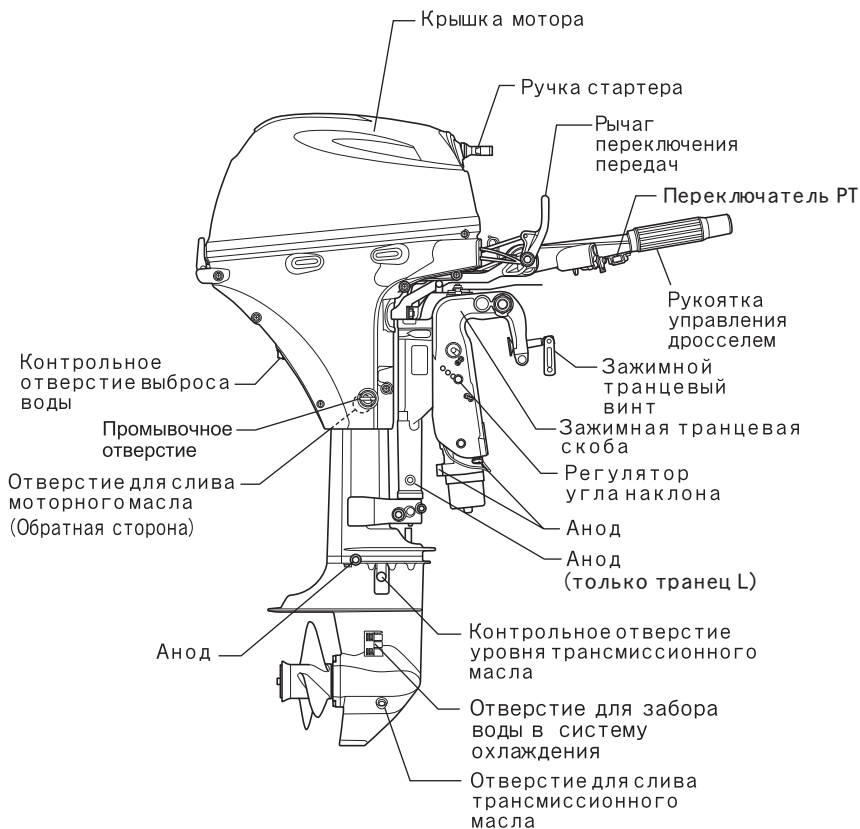

# Модель с дистанционным управлением (DF9.9BR/15AR/20AR)

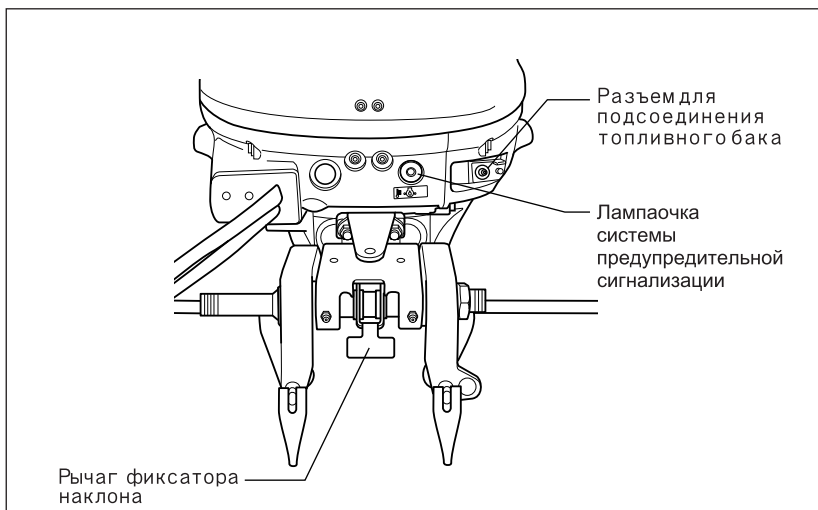
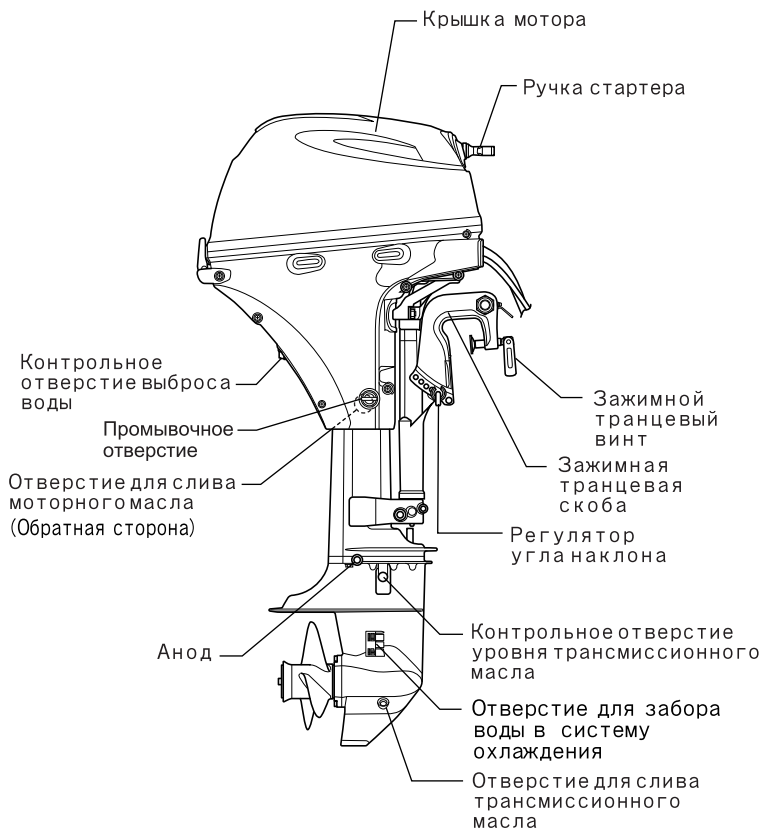

## Модель с дистанционным управлением (DF9.9BT/20AT)

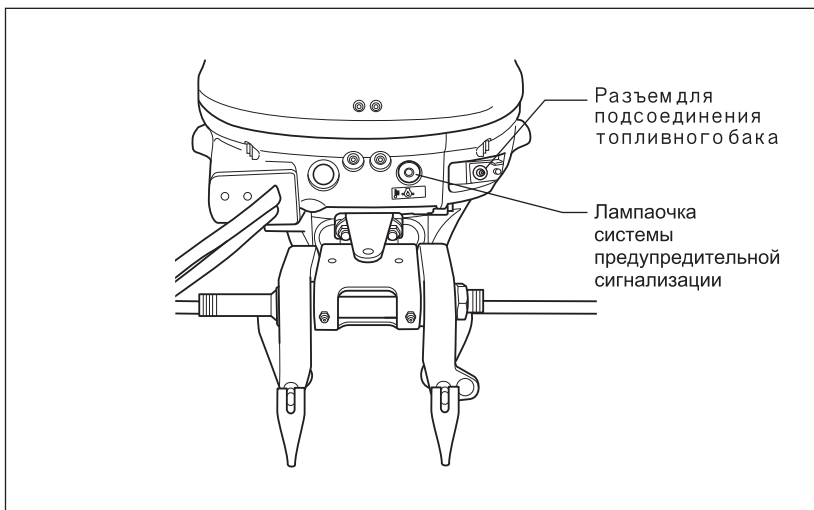
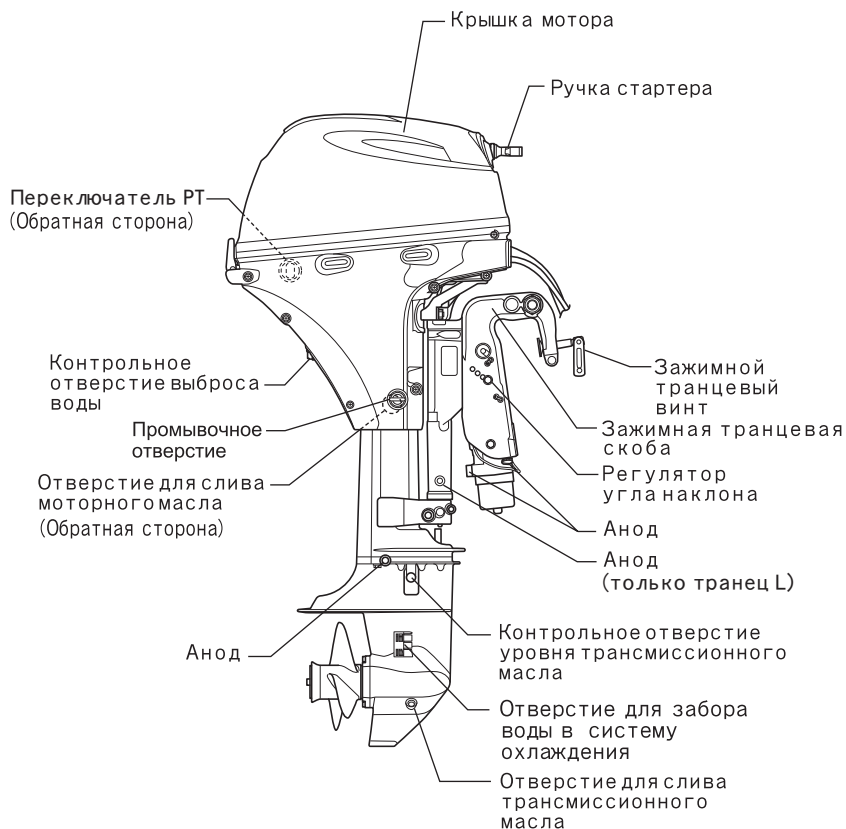



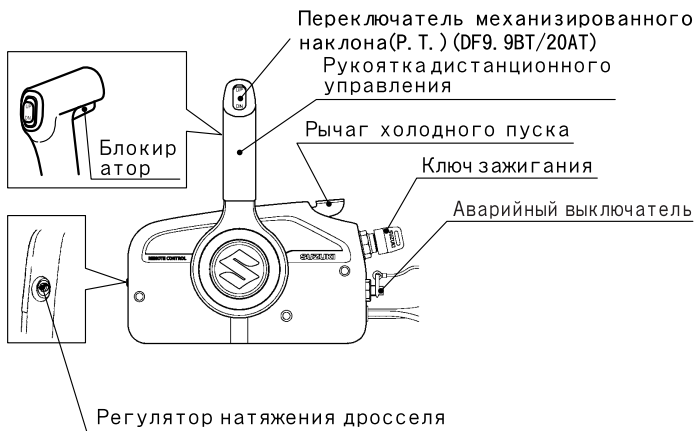

УЗЕЛ ДИСТАНЦИОННОГО УПРАВЛЕНИЯ

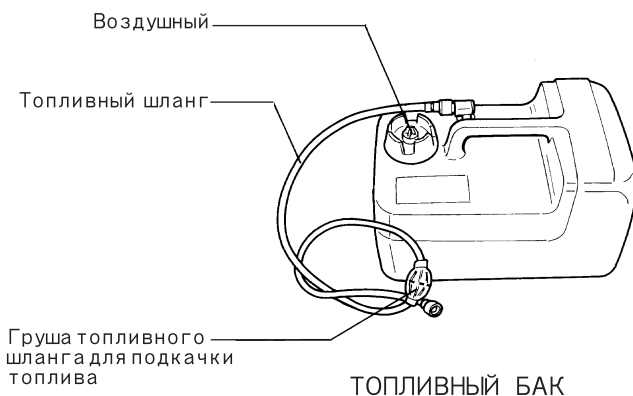

# УСТАНОВКА МОТОРА

## ▲ ПРЕДУПРЕЖДЕНИЕ

Установка на лодку двигателя завышенной мощности может представлять опасность. Чрезмерная мощность двигателя может оказать негативный эффект на безопасность корпуса лодки и может вызвать трудности в управлении/обращении с лодкой. Лодка также может подвергнуться чрезмерной нагрузке и получить повреждение корпуса.

Никогда не устанавливайте на лодку подвесной мотор, мощность которого превышает рекомендованную производителем максимальную мощность, приведенную на сертификационной табличке с техническими характеристиками на лодке. Если вы не можете найти сертификационную табличку с техническими характеристиками на корпусе лодки, обратитесь к официальному дилеру водной техники Suzuki.

### Модель с управлением на румпеле

Соответствующая высота транца важна для хороших ходовых качеств. Мотор, установленный слишком высоко на транце, будет бить винтом воздух и перегреваться. Если мотор установлен слишком низко, то сопротивление будет больше, а скорость, соответственно, меньше.

При установке мотора антикавитационная пластина должна располагаться на 0 – 25 мм ниже уровня дна лодки.

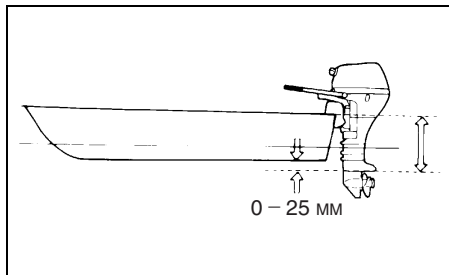

## УВЕДОМЛЕНИЕ

Управление подвесным мотором, когда антикавитационная пластина находится над водой, может привести к перегреву и серьезному повреждению подвесного мотора.

Не эксплуатируйте подвесной мотор в состоянии, когда антикавитационная пластина находится над водой.

Расположите мотор по центру на транце и закрепите его, поочередно вручную затянув транцевые винты. Убедитесь, что мотор стоит ровно посередине транца, иначе при движении лодку будет тянуть в сторону.

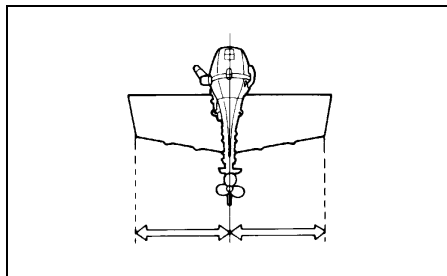

Установите 8 мм болты, шайбы и гайки, как показано ниже. Обязательно герметично закройте отверстия герметиком во избежание протекания воды.

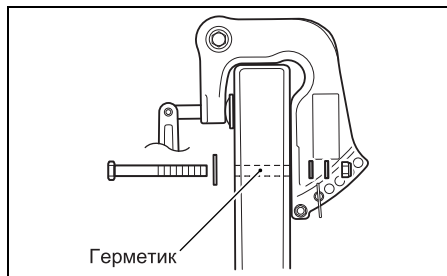

## УВЕДОМЛЕНИЕ

Попытка установить мотор на транец без наличия достаточного технического опыта или, если вы не уверены, где сверлить отверстия, может привести к серьезному повреждению лодки.

Если вы не имеете достаточного технического опыта или не уверены, где сверлить отверстия в транце лодки, следует обратиться за установкой мотора к официальному дилеру водной техники SUZUKI.

После установки мотора убедитесь, что при повороте или откидывании он не задевает какие либо части лодки. Также убедитесь в том, что кабель аккумуляторной батареи (если имеется) не мешает движениям мотора.

### ⚠ ПРЕДУПРЕЖДЕНИЕ

Мотор может сорваться, если он не закреплен надежно на транце надлежащим образом.

Обязательно используйте болты для крепления мотора на транце. Мотор может сорваться, если он закреплен только с помощью транцевых винтов. Периодически проверяйте затяжку этих винтов.

Модель с дистанционным управлением SUZUKI настоятельно рекомендует, чтобы установку мотора и сопутствующих приборов осуществляли только авторизованные Дилеры SUZUKI. У них имеются все необходимые для этого инструменты, оборудование и знания.

### ⚠ ПРЕДУПРЕЖДЕНИЕ

Несоблюдение требований относительно надлежащей установки подвесного мотора и связанных с ним органов управления и приборов может привести к травмам или ущербу.

Компания SUZUKI настоятельно рекомендует обращаться за установкой подвесного мотора, органов управления и приборов к официальному дилеру водной техники SUZUKI. У дилера имеются все необходимые инструменты, условия и технические знания, чтобы выполнить соответствующие работы правильно.

## УСТАНОВКА АККУМУЛЯТОРА

### ТРЕБОВАНИЯ К АККУМУЛЯТОРНОЙ БАТАРЕИ

**Модель с электрическим стартером**

Выберите свинцово-кислотную аккумуляторную батарею для запуска 12 В, отвечающую приведенным ниже техническим требованиям.

**Ток запуска 450 А /АВУС,  
или Ток запуска холодного двигателя 330 А  
/SAE,  
или Накопительная емкость 70 минут/ SAE  
или 12 В, 35 А-ч**

### ЗАМЕЧАНИЕ

- Приведенные выше технические требования представляют собой минимальные требования к номинальным техническим характеристикам аккумуляторной батареи для запуска двигателя.
- Для обеспечения дополнительных электрических нагрузок на лодке потребуются аккумуляторные батареи большей емкости. Обратитесь за консультацией к дилеру Suzuki, чтобы определить нужную емкость аккумуляторной батареи для соответствующей комбинации лодка-двигатель.
- Аккумуляторные батареи двойного назначения (запуск/многократный цикл глубокого заряда-разряда) могут использоваться, если они соответствуют минимальным техническим требованиям, указанным выше (МСА, ССА или RC).
- Не используйте батарею многократного цикла глубокого заряда-разряда в качестве главной аккумуляторной батареи для запуска.
- Не рекомендуется использовать необслуживаемые, герметичные или гелиевые аккумуляторные батареи, поскольку они могут быть несовместимы с системой зарядки Suzuki.

- Когда аккумуляторные батареи подсоединяются параллельно, они должны быть одинакового типа и емкости, произведенными одним производителем и иметь схожий срок службы. Когда требуется замена, их необходимо заменять вместе, как единый комплект. За информацией о надлежащей процедуре установки аккумуляторных батарей обращайтесь к дилеру Suzuki.

## УСТАНОВКА АККУМУЛЯТОРНОЙ БАТАРЕИ

Надежно закрепите аккумуляторную батарею на лодке в сухом месте, мало подверженном вибрации.

### ЗАМЕЧАНИЕ

- Рекомендуется устанавливать аккумуляторную батарею в защитном кожухе.
- При подсоединении аккумуляторных батарей для закрепления проводов аккумуляторной батареи к полюсным штырям аккумуляторной батареи необходимо использовать шестигранные гайки.

Чтобы подключить аккумуляторную батарею, сначала подсоедините красный провод от мотора к положительной клемме аккумуляторной батареи, а затем подсоедините черный провод к отрицательной.

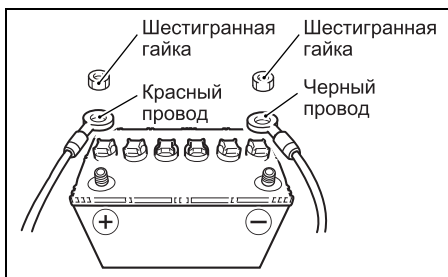

Чтобы демонтировать аккумулятор, сначала отсоедините черный провод от отрицательной фазы, а затем красный от положительной.

## ▲ ПРЕДУПРЕЖДЕНИЕ

При размещении аккумуляторной батареи рядом с топливным баком искра от аккумуляторной батареи может воспламенить бензин, что может привести к пожару и/или взрыву.

Не помещайте топливный бак в один и тот же отсек/зону вместе с аккумуляторной батареей.

## ▲ ПРЕДУПРЕЖДЕНИЕ

Аккумуляторная батарея производит легковоспламеняющийся газообразный водород и могут взорваться, если они находятся вблизи источника открытого пламени или искр.

Никогда не курите и не создавайте искр при выполнении работ вблизи аккумуляторной батареи. Держите аккумуляторную батарею вдали от источников открытого огня. Во избежание образования искр при зарядке аккумуляторной батареи подсоединяйте кабели зарядки аккумуляторной батареи к соответствующим клеммам до того, как включить зарядное устройство.

## ▲ ПРЕДУПРЕЖДЕНИЕ

Аккумуляторная кислота является ядовитым и вызывающим коррозию веществом. Она может стать причиной тяжелых травм, а также повреждений лакокрасочных поверхностей.

Избегайте ее попадания в глаза, на кожу, одежду или лакокрасочные поверхности. Если попадания избежать не удалось, немедленно смойте аккумуляторную кислоту большим количеством воды. При попадании кислоты в глаза или на кожу немедленно обратитесь за медицинской помощью.

### УВЕДОМЛЕНИЕ

Несоблюдение надлежащих мер предосторожности при обращении с аккумуляторной батареей может привести к повреждению электрической системы или ее компонентов.

- Убедитесь в правильности подсоединения проводов аккумуляторной батареи.
- Не отсоединяйте провода от аккумуляторной батареи, пока работает двигатель.

## ИСПОЛЬЗОВАНИЕ ДОПОЛНИТЕЛЬНЫХ ЭЛЕКТРОННЫХ УСТРОЙСТВ

Для того чтобы использовать электрическое оборудование, необходимо приобрести аккумуляторную батарею 35 АЧ или большей емкости, выпрямитель и связанные с ними детали. (Только для модели с ручным стартером).

### УВЕДОМЛЕНИЕ

Прямое подсоединение электрического оборудования к штепсельной розетке питания на моторе может привести к повреждению электрического оборудования.

Подсоединяйте осветительные приборы и электрическое оборудование лодки к аккумуляторной батарее. За информацией о правильном подсоединении электропроводки обращайтесь к официальному дилеру водной техники SUZUKI.

Мощность (12 В постоянного тока), доступная для подключения дополнительных устройств, зависит от условий работы мотора. Для получения более подробной информации проконсультируйтесь с авторизованным Дилером SUZUKI.

#### ЗАМЕЧАНИЕ

*Использование питания слишком большой мощности для электрического оборудования в определенных условиях эксплуатации может привести к разрядке аккумуляторной батареи.*

#### ЗАМЕЧАНИЕ

*На моделях, оснащенных штепсельной розеткой, когда электропитание не используется, отсоединяйте шнур зарядки от штепсельной розетки и устанавливайте крышку для предотвращения попадания в розетку воды.*

# СИСТЕМА ПРЕРЫВАНИЯ ЗАРЯДКИ АККУМУЛЯТОРНОЙ БАТАРЕИ (DF9.9BE/15AE/20AE)

Данная система срабатывает при падении напряжения аккумуляторной батареи ниже 6 вольт, когда двигатель работает.

Во время работы этой системы цепь зарядки аккумуляторной батареи разомкнута.

Весь ток зарядки с выпрямителя/регулятора используется для питания системы управления двигателем.

## ЗАМЕЧАНИЕ

- Пока система включена, ток зарядки с выпрямителя/регулятора на аккумуляторную батарею не подается.
- Пока система включена, стартерный мотор не будет работать из-за слишком низкого напряжения аккумуляторной батареи. Проверьте состояние аккумуляторной батареи и при необходимости подзарядите аккумуляторную батарею.

## ▲ ПРЕДУПРЕЖДЕНИЕ

Несоблюдение надлежащих мер предосторожности при проверке или обслуживании аккумуляторной батареи может быть опасно.

Не пытайтесь выполнять проверку или обслуживание аккумуляторной батареи, предварительно не ознакомившись с предупреждениями, мерами предосторожности и инструкциями, приведенными в разделе «УСТАНОВКА АККУМУЛЯТОРА» в данном руководстве.

# ВЫБОР И УСТАНОВКА ГРЕБНОГО ВИНТА

## Выбор винта

При выборе винта учитывайте характеристики лодки и условия ее эксплуатации. Помните, что скорость двигателя при работе с полностью открытым дросселем зависит от используемого гребного винта.

Чрезмерная скорость двигателя может причинить серьезный ущерб мотору, в то время как низкая скорость двигателя на полной мощности негативно скажется на рабочих характеристиках. От рабочих нагрузок также зависит выбор гребного винта. Меньшие нагрузки обычно требуют гребные винты с большим шагом, а большие нагрузки обычно требуют гребные винты с меньшим шагом. Официальный дилер водной техники Suzuki поможет вам выбрать гребной винт, подходящий для вашей лодки.

## УВЕДОМЛЕНИЕ

Установка винта со слишком большим или, наоборот, со слишком малым шагом может вызвать нарушения максимальной скорости двигателя, что может привести к серьезным повреждениям мотора.

Обратитесь к официальному дилеру водной техники Suzuki за помощью в выборе гребного винта, подходящего для вашей лодки.

Вы можете определить, подходит ли гребной винт для использования на вашей лодке, измерив с помощью тахометра скорость двигателя во время управления лодкой на полной мощности в условиях минимальной нагрузки. Если используется подходящий гребной винт, то скорость двигателя будет в следующем диапазоне:

Рабочий диапазон при полностью открытом дросселе:	DF9.9B	4700-5700 об/мин
	DF15A	5000-6000 об/мин
	DF20A	5300-6300 об/мин

## РЕГУЛИРОВКИ

### Регулировка угла дифферента

Для обеспечения стабильного управления и хорошего КПД поддерживайте надлежащий угол дифферента, как показано на рисунке. Необходимый угол зависит от характеристик лодки, мотора, винта и условий эксплуатации.

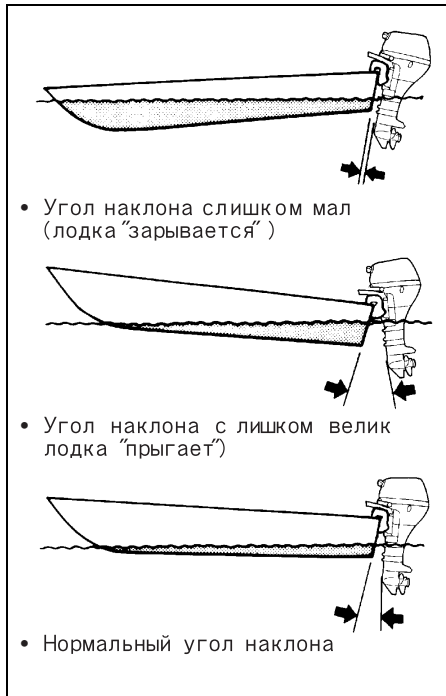

Если скорость двигателя находится вне этого диапазона, обратитесь за консультацией к официальному дилеру водной техники Suzuki, чтобы определить размер гребного винта, лучше всего подходящий для вашей лодки.

### Установка винта

#### ▲ ПРЕДУПРЕЖДЕНИЕ

Несоблюдение надлежащих мер предосторожности при установке или снятии гребного винта может привести к тяжелым травмам.

При установке или снятии гребного винта:

- Всегда устанавливайте нейтральную передачу и вынимайте блокировочную пластину аварийного выключателя, чтобы предотвратить случайный запуск двигателя.
- Наденьте перчатки для защиты рук и заблокируйте гребной винт, вставив деревянный брусок между лопастями винта и антикавитационной пластиной.

Для установки гребного винта на мотор выполните следующую процедуру:

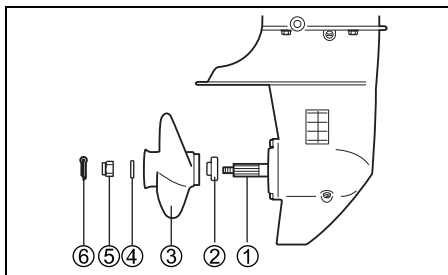

1. Смажьте шлицы гребного вала ① специальной водозащитной смазкой для предотвращения коррозии.
2. Наденьте фиксатор ② на гребной вал.
3. Выровняйте винт ③ со шлицами гребного вала и наденьте винт на вал.
4. Наденьте шайбу ④ на гребной вал.
5. Наденьте гайку винта ⑤ и затяните ее с усилием 16-20 Нм.
6. Установите шплинт ⑥ и согните его, чтобы он не выскочил.

Для снятия винта выполните вышеописанные действия в обратном порядке.

### DF9.9B/9.9BR/15A/15AR/20A/20AR

Выполните пробную поездку в лодке, чтобы определить, требуется ли регулировка угла дифферента.

Чтобы отрегулировать угол наклона:

1. Поднимите мотор в полностью откинутое положение.  
(См. раздел «Рычаг фиксатора откидки».)
2. Установите штырь регулятора угла наклона **(A)** в нужное гнездо.

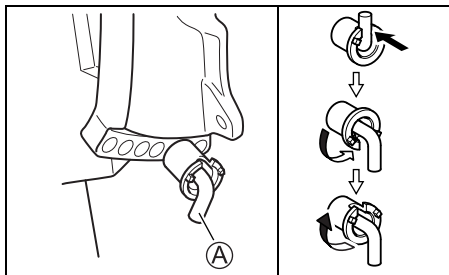

3. Опустите мотор.

Чтобы уменьшить угол, переставьте штырь по направлению к лодке.

Чтобы увеличить угол, переставьте штырь по направлению от лодки.

### DF9.9BT/15ATN/20AT/20ATN

Выполните пробную поездку в лодке, чтобы определить, требуется ли регулировка угла дифферента.

Чтобы отрегулировать угол наклона:

1. Зафиксируйте мотор в полностью откинутом положении.  
(См. раздел «Ручка фиксатора откидки».)
2. Ослабьте болты **(B)**, которыми крепится штифт наклона **(A)**. Переустановите штифт откидки **(A)** в желаемые отверстия, затем надежно затяните болты.

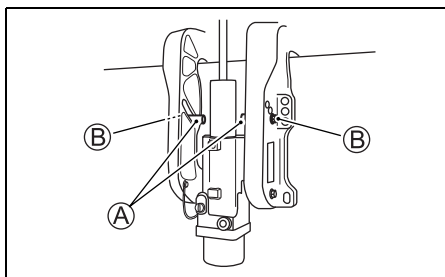

3. Опустите мотор.

Чтобы уменьшить угол, переставьте штырь по направлению к лодке.

Чтобы увеличить угол, переставьте штырь по направлению от лодки.

### ▲ ПРЕДУПРЕЖДЕНИЕ

Угол дифферента оказывает большое влияние на устойчивость рулевого управления. Если угол дифферента слишком мал, лодка может «зарываться» или «вспахивать воду». Если угол дифферента слишком большой, лодка может «вилять носом» или «подпрыгивать». Эти состояния, поскольку они ведут к потере контроля за рулевым управлением, могут привести к выбрасыванию находящихся в лодке людей за борт.

Всегда поддерживайте надлежащий угол дифферента, соответствующий как комбинации вашей лодки, двигателя и гребного винта, так и условиям эксплуатации.

### ▲ ПРЕДУПРЕЖДЕНИЕ

В случае эксплуатации мотора со снятым штифтом наклона вы можете не суметь контролировать рулевое управление так, как ожидалось.

Не эксплуатируйте мотор со снятым штифтом наклона.



## Регулировка усилия рулевого управления

Рулевое управление должно выполняться ровно и без усилий. Настройте жесткость рулевого управления таким образом, чтобы прикладывать минимальные усилия при управлении.

### Модель с дистанционным управлением

Чтобы увеличить усилие, поверните болт регулятора жесткости рулевого управления (А) по часовой стрелке. Чтобы уменьшить усилие, поверните болт регулятора жесткости рулевого управления против часовой стрелки.

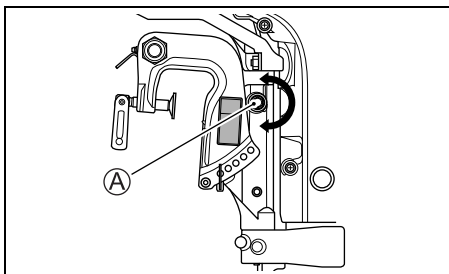

### Модель с управлением на румпеле

Чтобы увеличить усилие, поверните болт регулятора жесткости рулевого управления (А) по часовой стрелке. Чтобы уменьшить усилие, поверните болт регулятора жесткости рулевого управления против часовой стрелки.

Для выполнения дополнительной регулировки, пользуйтесь ручкой регулировки усилия рулевого управления (В). Чтобы увеличить усилие, передвиньте ручку (В) влево. Чтобы уменьшить усилие, передвиньте ручку вправо.

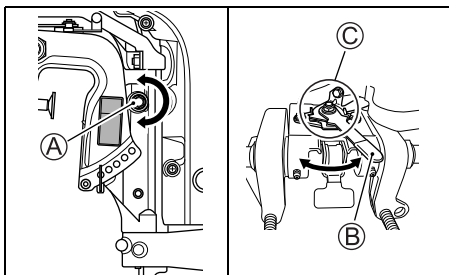

### ЗАМЕЧАНИЕ

- Для первоначальной настройки усилия рулевого управления, пользуйтесь болтом регулятора жесткости рулевого управления (А), передвинув ручку регулировки усилия рулевого управления (В) в крайнее правое положение.
- Не наносите смазку в области С.

## Настройка усилия поворота рукоятки управления дросселем

### Модель с управлением на румпеле

Сила сопротивления при использовании рукоятки управления дросселем может быть отрегулирована в соответствии с Вашими предпочтениями.

Чтобы увеличить усилие, поверните регулятор (А) по часовой стрелке. Чтобы уменьшить усилие, поверните регулятор против часовой стрелки.

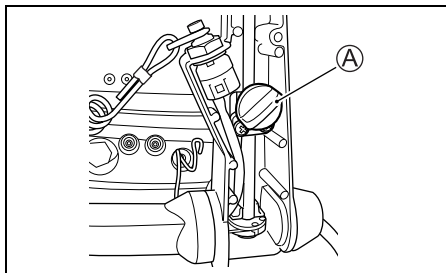

### Модель с дистанционным управлением

Жесткость поворота рукоятки дистанционного управления может быть настроена в соответствии с вашими предпочтениями. Чтобы увеличить жесткость, поверните регулятор (А) по часовой стрелке, чтобы уменьшить – против.

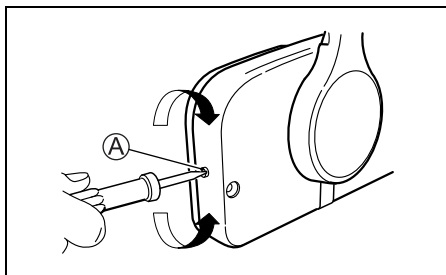

## Настройка оборотов холостого хода

Обороты холостого хода настроены на предприятии-изготовителе: 800 – 900 об/мин.

### ЗАМЕЧАНИЕ

Если скорость двигателя на холостом ходе не может быть установлена в указанном диапазоне, обратитесь к авторизованному Дилеру SUZUKI.

# СИСТЕМА ПРЕДУПРЕДИТЕЛЬНОЙ СИГНАЛИЗАЦИИ

Система предупредительной сигнализации разработана для того, чтобы предупреждать пользователя о возникновении нештатных ситуаций, которые могут привести к повреждению мотора.

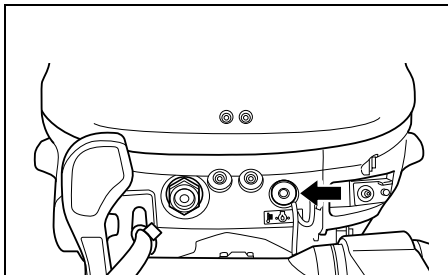

## УВЕДОМЛЕНИЕ

Ваш подвесной мотор может получить повреждения, если вы будете полагаться исключительно на систему предупредительной сигнализации для привлечения внимания к неполадкам, которые могут возникать, или указания на необходимость проведения технического обслуживания.

Чтобы избежать повреждения подвесного мотора, регулярно осматривайте его и выполняйте его техническое обслуживание.

## УВЕДОМЛЕНИЕ

Продолжение эксплуатации подвесного мотора при сработавшей системе предупредительной сигнализации может привести к серьезному повреждению подвесного мотора.

При срабатывании системы предупредительной сигнализации во время управления подвесным мотором как можно быстрее заглушите мотор и устраните проблему или обратитесь за помощью к официальному дилеру водной техники SUZUKI.

## Проверка сигнальной лампы

### Модель с управлением на румпеле

Каждый раз при срабатывании системы стартера сигнальная лампа кратковременно загорается на первые две секунды независимо от состояния мотора.

## УВЕДОМЛЕНИЕ

Если система предупредительной сигнализации не работает надлежащим образом, вы можете не получить предупреждение о состоянии, которое может стать причиной повреждения подвесного мотора.

Если сигнальная лампа не включается на короткое время при срабатывании системы стартера, это означает, что сигнальная лампа может быть неисправна или в цепи системы может иметься неисправность. Обратитесь за консультацией к авторизованному Дилеру SUZUKI.

### Модель с дистанционным управлением

Каждый раз при повороте ключа зажигания в положение «Вкл» сигнальная лампочка предупредительной сигнализации кратковременно загорается на две секунды, при этом также звучит зуммерный сигнал на пульте дистанционного управления.

## УВЕДОМЛЕНИЕ

Если система предупредительной сигнализации не работает надлежащим образом, вы можете не получить предупреждение о состоянии, которое может стать причиной повреждения подвесного мотора.

Если при повороте ключа зажигания в положение включения не загорается сигнальная лампа или не звучит зуммерный сигнал, то это означает, что сигнальная лампа или зуммер могут быть неисправны или в цепи системы, возможно, произошел сбой. Обратитесь за консультацией к авторизованному Дилеру SUZUKI.

## УВЕДОМЛЕНИЕ

Продолжение эксплуатации подвешенного мотора при сработавшей системе предупреждения о низком давлении масла может привести к серьезному повреждению подвешенного мотора.

В случае срабатывания системы предупреждения о низком давлении масла, как можно быстрее заглушите двигатель и при необходимости долейте масло. Если уровень масла окажется правильным, обратитесь за консультацией к официальному дилеру водной техники SUZUKI.

### ЗАМЕЧАНИЕ

*На модели с дистанционным управлением:*

*Сигнальный зуммер звучит при установке ключа в замке зажигания в положение ON (ВКЛ). Затем он прекращает звучать, когда запускается двигатель и датчик давления масла переключается в режим OFF при достижении давления моторного масла 29,4 кПа (0,30 кг/см).*

### Ограничитель оборотов

Эта система срабатывает, когда обороты двигателя превышают максимально допустимые в течение более чем 10 секунд.

При активации системы скорость двигателя автоматически будет снижена до 3000 об/мин. При этом загорится лампочка предупреждения.

Система должна быть приведена в исходное состояние для восстановления нормальной работы мотора. Для этого переведите рукоятку управления дросселем приблизительно на одну секунду в режим холостого хода.

## УВЕДОМЛЕНИЕ

В случае если сработала система предупреждения о превышении числа оборотов при рекомендуемом максимальном открытии дроссельной заслонки, а вы уверены, что шаг гребного винта является достаточным и отсутствуют такие факторы, как «чрезмерное притопление» или «вентиляция», то, возможно, имеется проблема в системе предупреждения о превышении числа оборотов.

Если система предупреждения о превышении числа оборотов срабатывает без видимых причин, обратитесь за консультацией к официальному дилеру водной техники SUZUKI.

### Система предупреждения о низком давлении масла

Эта система срабатывает, когда давление масла внутри двигателя падает ниже корректного значения.

При активации этой системы загорится лампочка предупреждения. На моделях с дистанционным управлением одновременно прозвучит серия сигналов зуммера. Если система активируется в тот момент, когда скорость двигателя превышает 2000 об/мин, то скорость двигателя будет автоматически снижена до 2000 об/мин.

Если вы продолжите управлять мотором, мотор автоматически остановится через 3 минуты после срабатывания указанной выше системы предупредительной сигнализации.

### ЗАМЕЧАНИЕ

*Если двигатель был автоматически остановлен из-за срабатывания системы предупредительной сигнализации, двигатель можно запустить снова.*

*Тем не менее, система предупредительной сигнализации будет повторно срабатывать до удаления причины.*

При активации этой системы немедленно заглушите мотор при условии, что погодные и навигационные условия позволяют это сделать, и это не будет угрожать безопасности.

## **▲ ПРЕДУПРЕЖДЕНИЕ**

**Попытка снятия или повторной установки крышки мотора при работающем моторе может привести к травмам.**

**Чтобы проверить уровень масла, заглушите двигатель и снимите крышку мотора.**

Проверьте уровень масла и при необходимости добавьте. Если в моторе достаточно масла, обратитесь за консультацией к авторизованному Дилеру SUZUKI.

## **УВЕДОМЛЕНИЕ**

**Ваш двигатель может получить серьезные повреждения, если вы будете полагаться исключительно на систему предупреждения о низком уровне масла, указывающую на необходимость долить моторное масло.**

**Периодически проверяйте уровень масла и при необходимости доливайте масло.**

## **УВЕДОМЛЕНИЕ**

**Эксплуатация подвесного мотора при сработавшей системе предупреждения о низком давлении масла может привести к серьезному повреждению двигателя.**

**В случае срабатывания системы предупреждения о низком давлении масла, как можно быстрее заглушите двигатель и при необходимости долейте масло или устраните проблемы иным способом.**

## **Система предупреждения о перегреве двигателя**

Эта система активируется, если в результате недостаточного охлаждения водой температура внутри блока цилиндров превышает максимально допустимую.

При активации этой системы загорится лампочка предупреждения. На моделях с дистанционным управлением одновременно прозвучит серия сигналов зуммера. Если система активируется в тот момент, когда скорость двигателя превышает 3000 об/мин, то скорость двигателя будет автоматически снижена до 3000 об/мин.

Если вы продолжите управлять мотором, мотор автоматически остановится через 3 минуты после включения указанной выше системы предупредительной сигнализации.

## **ЗАМЕЧАНИЕ**

*Если двигатель был автоматически остановлен из-за срабатывания системы предупредительной сигнализации, двигатель можно запустить снова.*

*Тем не менее, система предупредительной сигнализации будет повторно срабатывать до удаления причины.*

В случае срабатывания системы предупреждения о перегреве во время работы двигателя, немедленно уменьшите скорость двигателя и проверьте, выходит ли вода из контрольного отверстия выброса воды. Если вода не выходит, выполните приведенную ниже процедуру.

Если водные условия и ветер позволяют это сделать, заглушите мотор, поднимите его из воды и удалите любые загрязнения, например водоросли, пластмассовые пакеты или песок, которые могли заблокировать выпускные отверстия воды.

Опустите мотор в воду таким образом, чтобы выпускные отверстия воды оказались погружены в воду, и снова запустите его.

Убедитесь в том, (А) что вода выходит из контрольного отверстия выброса воды и (В) что сигнальная лампа больше не горит.

Обратите внимание, что сигнальная лампа может снова загореться в случае ненормального повышения температуры двигателя. При возникновении любой из приведенных выше ситуаций вы должны как можно быстрее обратиться за консультацией к официальному дилеру водной техники SUZUKI.

## УВЕДОМЛЕНИЕ

Эксплуатация подвесного мотора при сработавшей системе предупреждения о перегреве может привести к серьезному повреждению двигателя.

В случае срабатывания системы предупреждения о перегреве, как можно быстрее заглушите двигатель, при условии что водные условия и ветер позволяют это сделать, и проверьте двигатель в соответствии с приведенными выше инструкциями. Если вы не сможете самостоятельно устранить проблему, обратитесь за консультацией к официальному дилеру водной техники SUZUKI.

## СИСТЕМА ДИАГНОСТИКИ ДВИГАТЕЛЯ

Если какой-либо из датчиков контрольной системы подает в контрольный блок сигнал, отклоняющийся от нормы, система самодиагностики двигателя предупредит о возникновении отклонения в работе мотора.

### Модель с управлением на румпеле

При активации системы замигает предупреждающая лампочка.

В целях обеспечения безопасности при обнаружении неисправности система позволит управлять мотором на ограниченной скорости даже в подобной ситуации.

Идентифицировать неисправность в системе можно по режиму мигания предупреждающей лампочки.

В соответствии с конструкцией, диагностический код появляется, пока двигатель работает.

### Модель с дистанционным управлением

При активации системы замигает лампочка предупредительной сигнализации и прозвучит сигнал зуммера.

В целях обеспечения безопасности при обнаружении неисправности система позволит управлять мотором на ограниченной скорости даже в подобной ситуации.

Идентифицировать неисправность в системе можно по режиму мигания лампочки предупредительной сигнализации и звучания зуммера.

В соответствии с конструкцией, код диагностики появляется при повороте ключа зажигания в положение включения.

Звучание зуммерного сигнала при активации системы диагностики остановится приблиз. через тридцать секунд.

## **УВЕДОМЛЕНИЕ**

Если система диагностики срабатывает во время работы подвесного мотора, это означает, что в сигналах одного из датчиков системы управления имеется отклонение от нормы.

Обратитесь за консультацией к официальному дилеру водной техники SUZUKI для выполнения ремонта системы управления.

## **СИСТЕМА НАПОМИНАНИЯ О ЗАМЕНЕ МАСЛА**

Данная система информирует пользователя о необходимости замены масла в соответствии с расписанием регулярного технического обслуживания.

Система ведет учет суммарного количества часов работы двигателя и активируется в тот момент, когда достигается заранее запрограммированное количество часов.

(См. раздел «ОСМОТР И ТЕХНИЧЕСКОЕ ОБСЛУЖИВАНИЕ МОТОРА» и последнюю страницу.)

### **Активация системы**

#### **Модель с управлением на румпеле**

Когда общее количество часов наработки достигнет предварительно запрограммированного значения, при включенном двигателе предупреждающая лампочка будет мигать. Описанная индикация будет повторяться до тех пор, пока вы не отмените действие системы..

#### **Модель с дистанционным управлением**

Когда общее количество часов наработки достигнет предварительно запрограммированного значения, лампочка предупредительной сигнализации будет мигать. Данная индикация будет повторяться до тех пор, пока вы не отмените действие системы.

Если Вы не отмените действие системы, она работает повторно.

### **Отмена действия системы**

#### **Модель с управлением на румпеле**

1. Запустите мотор.

Убедитесь в том, что на моторе установлена нейтральная передача, а рукоятка управления дроссельной заслонкой находится в положении полного закрытия.

#### **ЗАМЕЧАНИЕ**

*Двигатель останавливается при нажатии и удержании кнопки остановки двигателя в нажатом положении более 0,5 секунды.*

- Нажмите кнопку остановки двигателя ① три раза в течение трех секунд таким образом, чтобы двигатель не заглох.

При успешной отмене работы системы напоминания предупреждающая лампочка перестанет гореть.

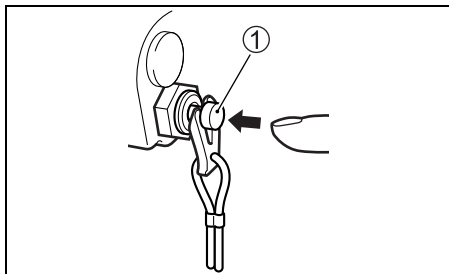

- Заглушите двигатель.

### Модель с дистанционным управлением

- Включите нейтральную передачу.
- Поверните ключ зажигания в положение «Вкл».
- Отсоедините ключ аварийной остановки ①.
- Потяните за кнопку аварийной остановки ② 3 раза в течение 3 секунд. При успешной отмене работы системы напоминания предупреждающая лампочка перестанет гореть.

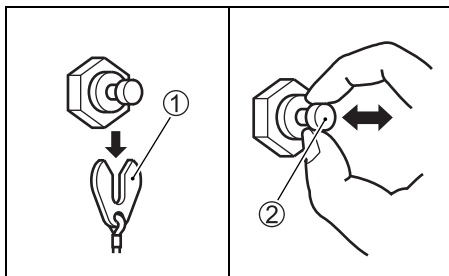

- Поверните ключ зажигания в положение «Выкл».
- Установите на место ключ аварийной остановки ①.

### ЗАМЕЧАНИЕ

- Активацию системы можно отменить вне зависимости от того, было заменено моторное масло или нет. Однако, SUZUKI настоятельно рекомендует при срабатывании системы заменить моторное масло перед тем, как выполнять отключение системы.
- Даже если замена моторного масла была произведена без срабатывания системы, все равно необходимо выполнить отключение системы.

# УПРАВЛЕНИЕ СИСТЕМОЙ ПОДЪЕМА НОГИ МОТОРА

(DF9.9B/9.9BR/15A/15AR/20A/20AR)

## Фиксатор откидки ноги мотора

Мотор может быть закреплен в двух положениях:

### Положение «Блок» (LOCK)

Фиксируйте мотор в этом положении при движении задним ходом, а также каждый раз, когда Вы движетесь по глубоководному водоему, где исключена возможность столкновения с подводным объектом. Положение «Блок» предотвращает поднятие ноги мотора из воды под воздействием выхлопа винта на задней передаче или быстрого торможения.

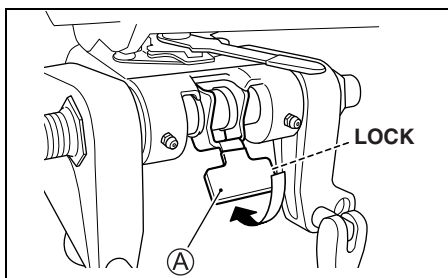

### УВЕДОМЛЕНИЕ

Удар о подводный объект, когда рычаг фиксатора откидки находится в положении блокировки "LOCK", может привести к повреждению подвесного мотора или лодки.

При эксплуатации мотора в местах, где могут встретиться подводные объекты, передвиньте рычаг фиксатора откидки в положение разблокировки "RELEASE" и управляйте мотором только на очень низких скоростях.

### Положение «Свободно» (RELEASE)

Устанавливайте ручку фиксатора наклон в это положение всегда при движении передним ходом по мелководью. Свободное положение фиксатора позволяет мотору подниматься при ударе с подводным объектом, снижая тем самым вероятность повреждения мотора. Более подробно правила эксплуатации мотора на мелководье описаны в разделе «Эксплуатация на мелководье».

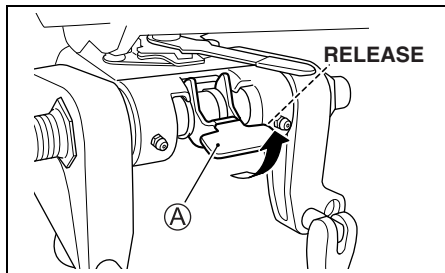

### ▲ ПРЕДУПРЕЖДЕНИЕ

Во время управления мотором, когда рычаг фиксатора откидки установлен в положение разблокировки, фиксатор откидки не работает. Поэтому сила, возникающая в результате таких факторов, как: тяга винта во время работы на передаче заднего хода, быстрое замедление или удар о подводный объект, — может стать причиной подъема мотора из воды, что может привести к травмам.

Во время использования положения разблокировки управляйте лодкой осторожно и только на очень низкой скорости.



## Рычаг фиксатора откидки

Рычаг фиксатора откидки используется для фиксации мотора в полностью поднятом положении. Чтобы закрепить мотор в таком положении, проделайте следующие операции:

### ▲ ПРЕДУПРЕЖДЕНИЕ

Если вы будете держать руки вблизи крепежной скобы или под мотором во время откидывания мотора, мотор, выскользнув, может упасть на них и раздробить.

Никогда не держите руки вблизи крепежной скобы или под мотором во время откидывания мотора.

1. Включите нейтральную передачу.
2. Установите фиксатор ① в положение «Свободно» (RELEASE).

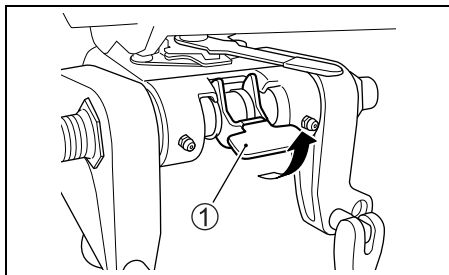

3. Возьмитесь за углубление на задней части крышки мотора и поднимайте мотор до тех пор, пока он автоматически не зафиксируется в полностью поднятом положении ②.

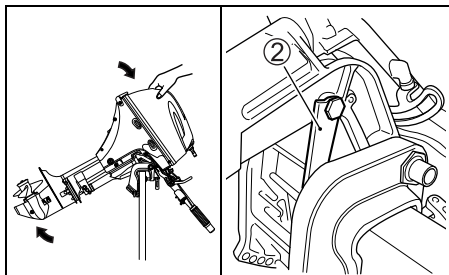

## УВЕДОМЛЕНИЕ

Использование рукоятки управления дроссельной заслонкой для подъема или опускания мотора может привести к поломке рукоятки.

Никогда не используйте рукоятку управления дроссельной заслонкой для подъема или опускания мотора.

Чтобы опустить мотор:

1. Передвиньте рычаг фиксатора откидки ① в положение блокировки.

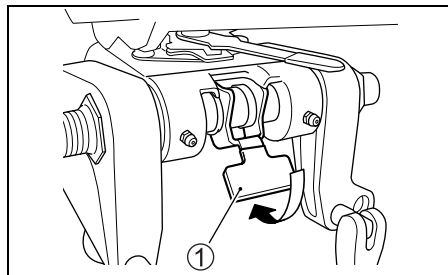

2. Потяните мотор немного на себя и медленно опустите его вниз.

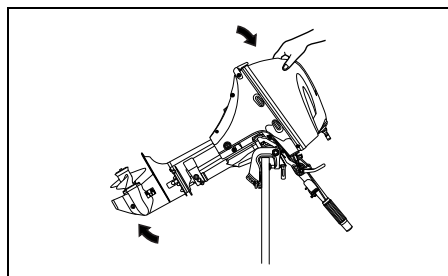

### ▲ ПРЕДУПРЕЖДЕНИЕ

Если вы не примите надлежащих мер предосторожности при откидывании мотора, это может привести к вытеканию топлива.

Всегда отсоединяйте топливопровод, когда вы оставляете мотор в откинутом вверх состоянии на длительное время.

## УВЕДОМЛЕНИЕ

Использование рычага фиксатора откидки мотора для удержания мотора в полностью откинутаом положении при транспортировке может привести к разблокированию рычага фиксатора откидки мотора и повреждению мотора.

При транспортировке лодки никогда не используйте рычаг фиксатора откидки мотора для удержания мотора в полностью откинутаом положении.

### Положение ноги мотора при движении по мелководью

Чтобы установить мотор в положение движения по мелководью:

1. Включите нейтральную передачу.
2. Установите фиксатор ① в положение «Свободно» (RELEASE).

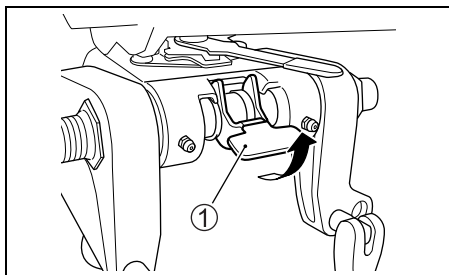

3. Медленно поднимите мотор до щелчка .

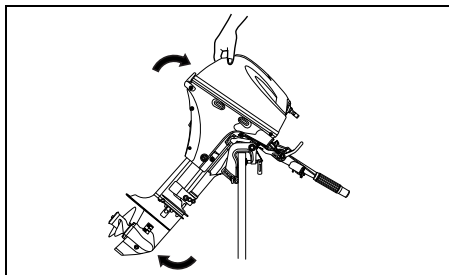

4. Медленно опустите мотор. Он остановится в положении, немного приподнятом по сравнению с обычным углом наклона.

### ЗАМЕЧАНИЕ

Имеются два положения для движения по мелководью. Используйте то из них, которое соответствует глубине водоема.

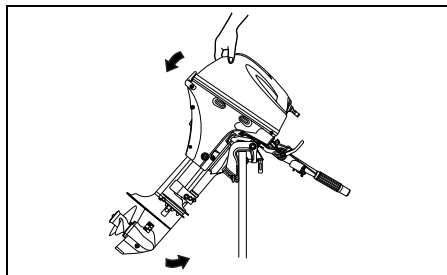

Чтобы опустить мотор:

1. Передвиньте рычаг фиксатора откидки ① в положение блокировки.

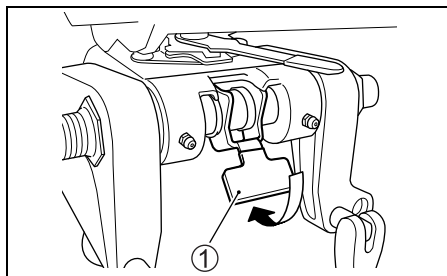

2. Потяните мотор немного на себя и медленно опустите его вниз.

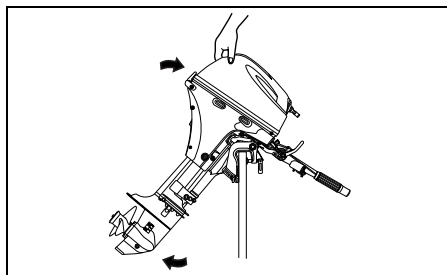

## ▲ ПРЕДУПРЕЖДЕНИЕ

Когда используется положение для движения по мелководью, фиксатор откидки не работает. Поэтому сила, возникающая в результате таких факторов, как: тяга винта во время работы на передаче заднего хода, быстрое замедление или удар о подводный объект, — может стать причиной подъема мотора из воды, что может привести к травмам.

Во время использования положения для движения по мелководью управляйте лодкой осторожно и только на очень низких скоростях.

## УПРАВЛЕНИЕ СИСТЕМОЙ ПОДЪЕМА НОГИ МОТОРА

(DF9.9ВТ/15АТН/20АТ/20АТН)

### Механизированный наклон

Управление «Системой механизированного наклона» осуществляется при помощи нажатия на переключатель. Чтобы поднять мотор, нажмите на верхнюю (правую) часть переключателя. Чтобы опустить мотор, нажмите на нижнюю (левую) часть переключателя.

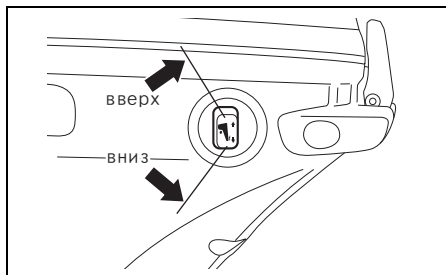
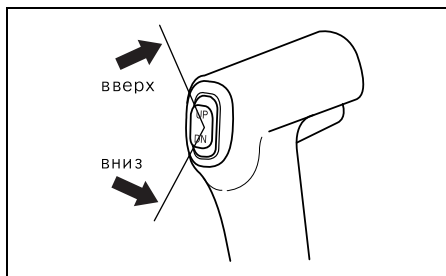
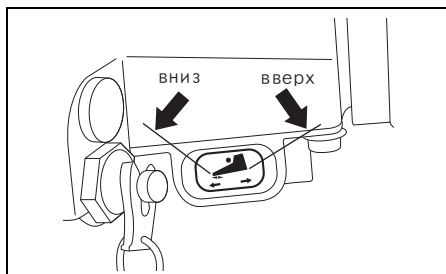

## ▲ ПРЕДУПРЕЖДЕНИЕ

Переключатель системы механизированного наклона (PT) может быть случайно приведен в действие при переводе ключа зажигания в положение выключения, что может привести к травме.

Во избежание случайной активации системы PT следите за тем, чтобы около подвешенного мотора не было людей.

### Ручной наклон мотора

Если из-за проблем электропитания или по каким-либо причинам не удается воспользоваться «Системой механизированного наклона», мотор можно передвинуть вручную. Чтобы поднять или опустить мотор, поверните винт блокировки ручной откидки (A) на два оборота против часовой стрелки и установите мотор в желаемое положение, затем затяните винт.

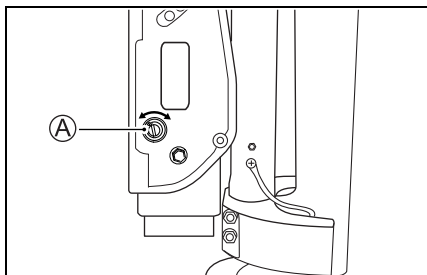

## ▲ ВНИМАНИЕ

Мотор имеет очень большой вес. Выполняя подъем мотора вручную, вы можете повредить поясницу или поскользнуться и упасть в результате этого травму.

При выполнении подъем мотора вручную убедитесь в том, что вы надежно захватили мотор и находитесь в устойчивом положении, а также в том, что вы в состоянии удержать вес двигателя.

### Ручка фиксатора откидки

Ручка фиксатора откидки предназначена для того, чтобы надежно фиксировать неработающий статичный мотор в откиннутом положении.

Чтобы установить ручку фиксатора откидки:

1. Поднимите мотор в полностью откиннутое положение при помощи системы механизированного наклона.
2. Нажатием задвиньте ручку фиксатора откидки (1), чтобы удерживать мотор в полностью поднятом положении.

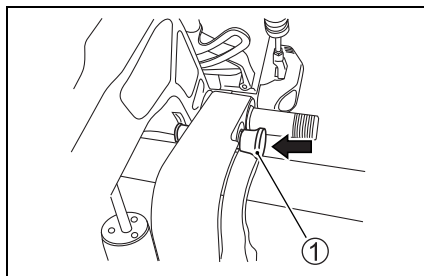

3. Опускайте мотор с помощью системы механизированного наклона до тех пор, пока он не упрется в ручку фиксатора откидки.

Чтобы разблокировать ручку, поднимите мотор в полностью поднятое положение с помощью системы механизированного наклона и вытяните ручку фиксатора откидки.

## ▲ ПРЕДУПРЕЖДЕНИЕ

Если вы не примите надлежащих мер предосторожности при откидывании мотора, это может привести к утечке топлива.

Всегда отсоединяйте топливопровод, когда оставляете мотор в откиннутом вверх состоянии на длительное время.

## **▲ ВНИМАНИЕ**

Переключатель системы механизированной регулировки дифферента на дистанционном управлении работает, даже когда ключ зажигания находится в положении выключения. Если кто-либо приведет переключатель в действие в то время, как вы перемещаете ручку фиксатора откидки, вы можете получить травму рук.

Не позволяйте никому приближаться к переключателю системы механизированной регулировки дифферента, пока вы перемещаете ручку фиксатора откидки.

## **УВЕДОМЛЕНИЕ**

Пользование ручкой фиксатора откидки в любых ситуациях, кроме случаев, когда лодка пришвартована или другим образом находится в неподвижном состоянии, может привести к повреждениям.

Ручка фиксатора откидки сбрасывает давление из системы механизированного наклона и должна использоваться, только когда лодка находится в неподвижном состоянии. Не используйте ручку фиксатора откидки во время транспортировки лодки и мотора на прицепе. См. раздел «Транспортировка на прицепе» в данном руководстве.

# **ПРОВЕРКА ПЕРЕД ЭКСПЛУАТАЦИЕЙ**

## **▲ ПРЕДУПРЕЖДЕНИЕ**

Невыполнение проверки лодки и мотора перед началом поездки может быть опасным.

Перед посадкой в лодку всегда выполняйте проверки, описанные в данном разделе.

Важно убедиться в том, что лодка и мотор находятся в хорошем состоянии и что они надлежаще подготовлены на случай аварийной ситуации.

Перед посадкой в лодку всегда выполняйте следующие проверки:

- Убедитесь, что в наличии имеется достаточно топлива для предстоящей поездки.
- Проверьте уровень моторного масла.

## **УВЕДОМЛЕНИЕ**

Эксплуатация двигателя с недостаточным количеством масла может привести к серьезным повреждениям двигателя.

Перед каждой проверкой всегда проверяйте уровень масла и доливайте масло при необходимости.

Чтобы проверить уровень масла:

### **ЗАМЕЧАНИЕ**

*Чтобы избежать неточных показаний, всегда проверяйте уровень масла только на «холодном двигателе».*

1. Установите мотор в вертикальное положение и снимите крышку, разблокировав фиксатор.

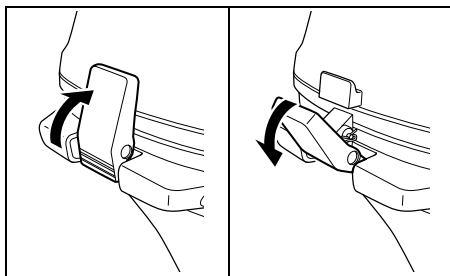

2. Вытащите масляный шуп ① и протрите его чистой салфеткой.

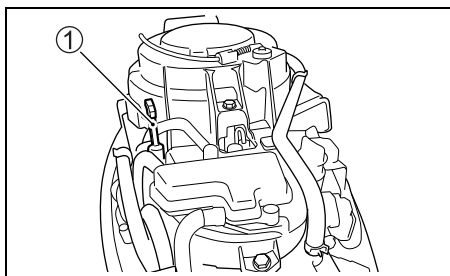

#### ЗАМЕЧАНИЕ

Если масло грязное или имеет необычный цвет, замените его. (См. «ОСМОТР И ТЕХНИЧЕСКОЕ ОБСЛУЖИВАНИЕ МОТОРА/ Моторное масло».)

3. Вставьте шуп на место до упора и вытащите снова.



Уровень масла должен быть между верхней и нижней отметкой на шупе. Если уровень масла близок к нижнему пределу, добавьте масла в двигатель до верхнего уровня.

Чтобы залить масло:

1. Открутите крышку масляного бака.
2. Залейте рекомендованное масло до верхнего уровня.

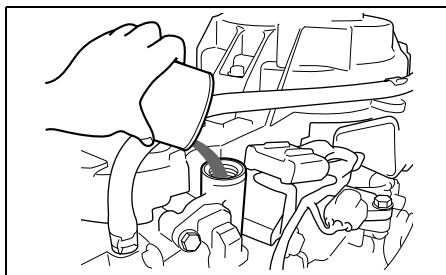

#### УВЕДОМЛЕНИЕ

Эксплуатация двигателя с чрезмерным количеством масла может повредить двигатель.

Не переполняйте двигатель маслом.

3. Плотно завинтите крышку.

- Проверьте уровень электролита в аккумуляторной батарее. Уровень электролита должен постоянно поддерживаться между метками уровня MAX и MIN. Если уровень электролита упал ниже отметки MIN, см. раздел «ОСМОТР И ТЕХНИЧЕСКОЕ ОБСЛУЖИВАНИЕ МОТОРА».
- Проверьте правильность и прочность присоединения проводов к аккумулятору.
- Осмотрите винт на предмет отсутствия повреждений.
- Убедитесь, что мотор надежно закреплен на транце.
- Удостоверьтесь, что штифт угла наклона установлен в правильное положение и надежно закреплен.
- Убедитесь, что на борту имеется необходимое количество спасательного оборудования.

# ОБКАТКА МОТОРА

Правильная эксплуатация мотора в период обкатки поможет обеспечить максимальный срок службы и самые высокие эксплуатационные качества Вашего мотора. Следующие указания объясняют надлежащую процедуру обкатки.

## **УВЕДОМЛЕНИЕ**

**Несоблюдение приведенной ниже процедуры обкатки может привести к серьезным повреждениям двигателя.**

**Обязательно соблюдайте приведенную ниже процедуру обкатки.**

**Период обкатки:** 10 часов

### **Процедура обкатки:**

1. В течение первых 2 часов работы мотора:  
Хорошо прогрейте мотор на холостых оборотах (не менее 5 минут).

## **УВЕДОМЛЕНИЕ**

**Эксплуатация двигателя на высокой скорости без достаточного прогрева может привести к серьезным повреждениям двигателя, например заклиниванию поршня.**

**Всегда давайте мотору достаточное время (5 минут) прогреться на холостых оборотах перед эксплуатацией на высокой скорости.**

После прогрева эксплуатируйте мотор на малой мощности на холостом ходу или на передаче при самых малых оборотах в течение 15 минут.

В течение последующих 1 часа 45 минут, если позволяют навигационные условия, управляйте мотором на передаче, используя его мощность менее чем на половину. Следите, чтобы обороты не превышали 3000 об/мин.

## **ЗАМЕЧАНИЕ**

*Вы можете открывать дроссель сверх рекомендуемого рабочего диапазона для выравнивания лодки, но затем немедленно сбрасывайте скорость двигателя до рекомендованного рабочего диапазона.*

2. В течение следующего часа:

Если позволяют навигационные условия, управляйте мотором на передаче на 4000 об/мин или на три четверти мощности мотора. Избегайте использования мотора на полную мощность с полностью открытым дросселем.

3. Оставшиеся 7 часов:

При безопасных навигационных условиях Вы можете эксплуатировать мотор на передаче на любых оборотах. Периодически Вы можете открывать дроссель полностью но не более чем на 5 минут за раз.

## **УВЕДОМЛЕНИЕ**

**Непрерывная эксплуатация мотора на полной мощности на протяжении более 5 минут за раз в течение последних 7 часов обкатки может привести к серьезным повреждениям двигателя, таким как заклинивание поршня.**

**В течение последних 7 часов обкатки не эксплуатируйте мотор с полностью открытым дросселем на протяжении более 5 минут за раз.**

# ЭКСПЛУАТАЦИЯ

Перед тем, как завести мотор, убедитесь что

1. Винт мотора погружен в воду.
2. Топливный шланг надежно соединен с топливным баком и мотором.

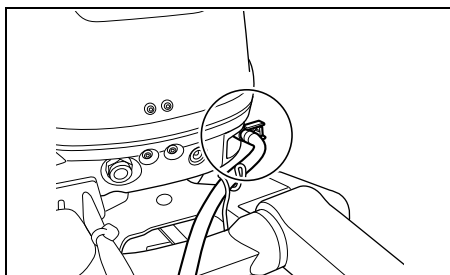

3. Поверните воздушный клапан ① на крышке топливного бака против часовой стрелки.

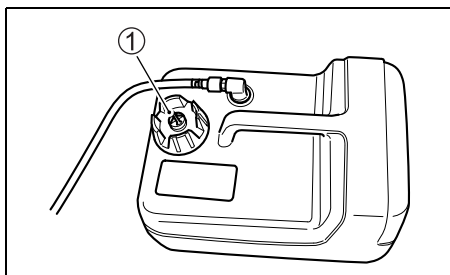

4. Переведите фиксатор откидки мотора ② в положение «Блок» (LOCK). (DF9.9B/9.9BR/15A/15AR/20A/20AR)

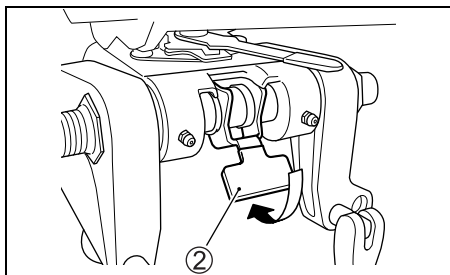

5. Убедитесь в том, что на двигателе установлена нейтральная передача.

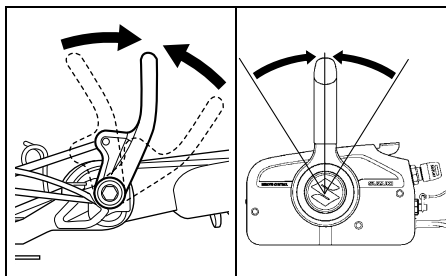

## УВЕДОМЛЕНИЕ

Когда на моторе включена передача, ручной стартер использовать не может и попытка его использовать может привести к повреждению ручного стартера.

Перед тем как тянуть за шнур ручного стартера, убедитесь в том, что на моторе установлена нейтральная передача.

6. Убедитесь в том, что ключ установлен на своем месте, а конец шнура ключа аварийной остановки прикреплен к части вашего тела.

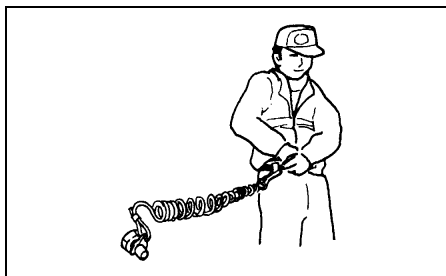
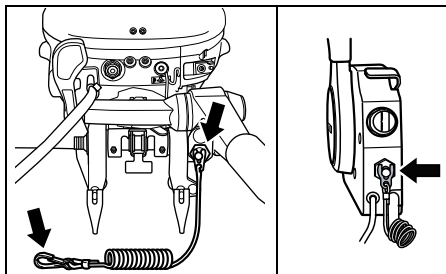



## ▲ ПРЕДУПРЕЖДЕНИЕ

Если вы надлежащим образом не прикрепите шнур аварийного выключателя или не примете надлежащих мер предосторожности для обеспечения правильной работы аварийного выключателя, это может привести к тяжелым травмам или смерти водителя или пассажира.

Всегда соблюдайте следующие меры предосторожности:

- Убедитесь в том, что конец шнура аварийного выключателя надежно прикреплен к запястью или к соответствующей детали одежды (ремню и т. п.) водителя.
- Убедитесь в том, что никакие помехи не препятствуют работе аварийного выключателя и не ограничивают ее.
- Будьте осторожны, чтобы не потянуть за шнур аварийного выключателя или случайно не выбить блокировочную пластину во время нормальной работы. Мотор резко остановится, и потеря переднего хода может привести к неожиданному броску находящихся в лодке людей вперед.

### ЗАМЕЧАНИЕ

Запасной пластиковый ключ аварийной остановки предназначен только для кратковременного использования. Отсоедините его от шнура и поместите в безопасное место на борту лодки. Если Вы потеряли или повредили ключ аварийной остановки, немедленно замените его, чтобы вернуться в нормальный режим использования аварийного выключателя мотора.

## ЗАПУСК МОТОРА

### ▲ ПРЕДУПРЕЖДЕНИЕ

Выхлопные газы содержат оксид углерода (угарный газ) – ядовитый газ, который трудно обнаружить, поскольку он не имеет цвета и запаха. Вдыхание угарного газа может привести к смерти или тяжелым травмам.

Никогда не запускайте мотор и не давайте ему работать в помещении или в плохо проветриваемых и непроветриваемых местах.

### ЗАМЕЧАНИЕ

- Если двигатель не заводится, проверьте наличие ключа аварийной остановки. Без установленного ключа аварийной остановки двигатель не заведется.
- Стартер мотора работает даже тогда, когда ключ аварийной остановки не установлен на месте, однако, двигатель не заведется.

### ЗАМЕЧАНИЕ

Перед запуском только что приобретенного нового мотора или в случае, если в топливном баке отсутствует топливо, выполните следующее:

Залейте в топливный бак свежий бензин.

Несколько раз сожмите грушу топливопровода до ощущения сопротивления.

Несколько раз резко потяните ручку стартера или управляйте стартерным мотором, чтобы заполнить топливопровод топливом, затем выполните шаги обычной процедуры запуска двигателя.

### Модель с управлением на румпеле

1. Сожмите грушу топливного шланга несколько раз, пока Вы не почувствуете сопротивление.

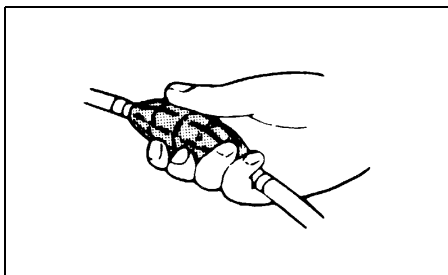

2. Убедитесь в том, что рукоятка управления дросселем находится в полностью закрытой позиции.

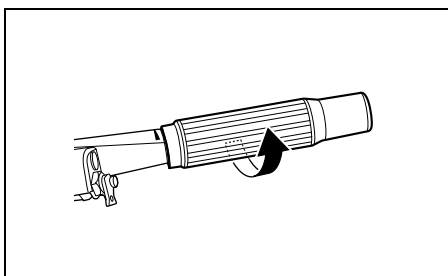

3. а) Модель с ручным стартером

Надежно ухватите рукоятку стартера ① и медленно потяните, пока не почувствуете сопротивление. Затем резко дерните ручку стартера, чтобы завести мотор. Не бросайте ручку стартера, а медленно верните ее в исходное положение.

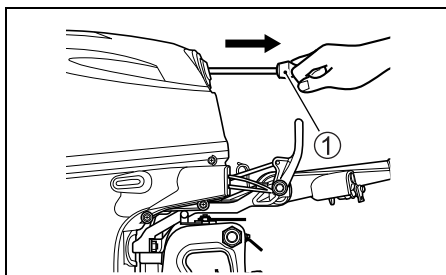

### **▲ ПРЕДУПРЕЖДЕНИЕ**

Если кабели аккумуляторной батареи не подсоединены к аккумуляторной батарее и при этом контактируют друг с другом при работающем двигателе, это может вызывать повреждение электрической системы и создавать угрозу пожара.

Когда на моделях с электрическим стартером не используется аккумуляторная батарея, необходимо изолировать контактные концы кабелей аккумуляторной батареи таким образом, чтобы они не касались друг друга.

### **УВЕДОМЛЕНИЕ**

Если вы потянете ручку стартера при работающем двигателе, это может повредить систему стартера.

Никогда не тяните ручку стартера на работающем двигателе.

- б) Модель с электрическим стартером:  
Нажмите на кнопку стартера ②.

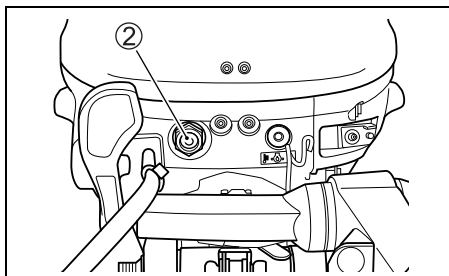

### **УВЕДОМЛЕНИЕ**

Длительное нажатие кнопки стартера в течение более 5 секунд может привести к повреждению системы стартера.

Никогда не нажимайте кнопку стартера в течение более 5 секунд.

### **УВЕДОМЛЕНИЕ**

Нажатие кнопки стартера при работающем двигателе может привести к повреждению системы стартера.

Никогда не нажимайте кнопку стартера при работающем двигателе.

### **ЗАМЕЧАНИЕ**

Если двигатель не запускается в течение 5 секунд, подождите 10 секунд и повторите попытку.

### **УВЕДОМЛЕНИЕ**

Если система предупредительной сигнализации не работает надлежащим образом, вы можете не получить предупреждение о состоянии, которое может стать причиной повреждения подвесного мотора.

Если сигнальная лампа не включается на короткое время при срабатывании системы стартера, это означает, что сигнальная лампа может быть неисправна или в цепи системы может иметься неисправность. Обратитесь за консультацией к авторизованному Дилеру SUZUKI.

### **УВЕДОМЛЕНИЕ**

Продолжение эксплуатации подвесного мотора при сработавшей системе предупредительной сигнализации может привести к серьезному повреждению подвесного мотора.

Если сигнальная лампа остается гореть после запуска двигателя, проверьте уровень моторного масла и при необходимости долейте масла. Если уровень масла окажется правильным, обратитесь за консультацией к официальному дилеру водной техники SUZUKI.

4. Прогрейте двигатель в течение 5 минут.

### **Модель с дистанционным управлением**

1. Сожмите грушу топливного шланга несколько раз, пока Вы не почувствуете сопротивление.

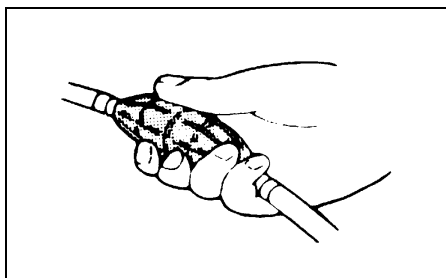

- Убедитесь в том, что рычаг холодного пуска находится в полностью закрытом положении.

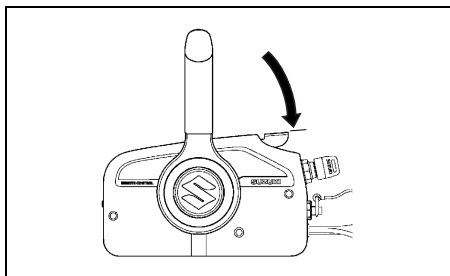

- Поверните ключ зажигания в положение «ВКЛ» (ON).
- Поверните ключ зажигания в положение «СТАРТ» (START).

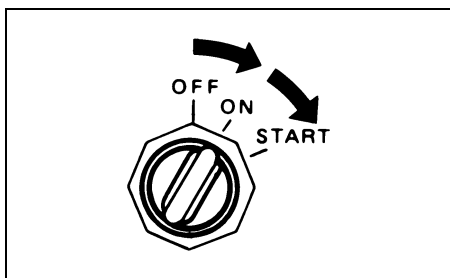

### **УВЕДОМЛЕНИЕ**

Длительное удержание ключа зажигания повернутым в положение «START (ПУСК)» в течение более 5 секунд может привести к повреждению системы стартера.

Никогда не удерживайте ключ зажигания повернутым в положение «START (ПУСК)» в течение более 5 секунд.

### **УВЕДОМЛЕНИЕ**

Поворот ключа зажигания в положение «START (ПУСК)» при работающем двигателе может привести к повреждению системы стартера.

Никогда не поворачивайте ключ зажигания в положение «START (ПУСК)» при работающем двигателе.

### **ЗАМЕЧАНИЕ**

Если двигатель не запускается в течение 5 секунд, подождите 10 секунд и повторите попытку.

### **УВЕДОМЛЕНИЕ**

Если система предупредительной сигнализации не работает надлежащим образом, вы можете не получить предупреждение о состоянии, которое может стать причиной повреждения подвесного мотора.

Если при повороте ключа зажигания в положение включения не загорается сигнальная лампа или не звучит зуммерный сигнал, то это означает, что сигнальная лампа или зуммер могут быть неисправны или в цепи системы, возможно, произошел сбой. Обратитесь за консультацией к авторизованному Дилеру SUZUKI.

### **УВЕДОМЛЕНИЕ**

Продолжение эксплуатации подвесного мотора при сработавшей системе предупредительной сигнализации может привести к серьезному повреждению подвесного мотора.

Если сигнальная лампа остается гореть после запуска двигателя, проверьте уровень моторного масла и при необходимости долейте масла. Если уровень масла окажется правильным, обратитесь за консультацией к официальному дилеру водной техники SUZUKI.

- Прогрейте двигатель в течение 5 минут.

## Проверка системы водяного охлаждения

После запуска мотора из контрольного отверстия

① должна вытекать вода. Это означает, что водяной насос работает нормально. Если Вы заметили, что вода не вытекает, немедленно заглушите мотор и обратитесь за консультацией к авторизованному Дилеру SUZUKI.

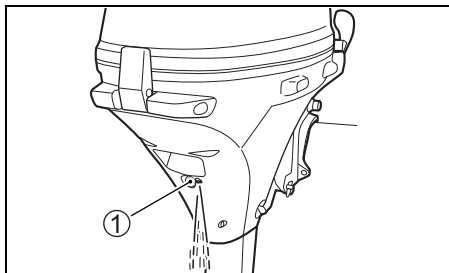

### **УВЕДОМЛЕНИЕ**

Никогда не эксплуатируйте подвесной мотор, если из контрольного отверстия выброса воды не выходит вода, в противном случае это может привести к серьезным повреждениям.

После запуска двигателя проверьте, чтобы убедиться в том, что из контрольного отверстия выброса воды выходит вода.

### **▲ ПРЕДУПРЕЖДЕНИЕ**

Эксплуатация лодки, когда аварийный выключатель не функционирует надлежащим образом, может представлять опасность.

Перед выходом на воду проверьте, чтобы убедиться в том, что аварийный выключатель функционирует надлежащим образом.

## Аварийный запуск

### *ЗАМЕЧАНИЕ*

*Модели с электрическим стартером оснащены ручным стартером в качестве вспомогательной системы для аварийного запуска мотора. Поэтому дополнительный стартерный шнур к ним не прилагается.*

Если система запуска неисправна, а Вам необходимо срочно завести мотор, Вы можете применить метод аварийного запуска мотора.

### **▲ ПРЕДУПРЕЖДЕНИЕ**

Прикосновение к электрическим компонентам во время запуска двигателя пусковым шнуром стартера может привести к тяжелому поражению электрическим током.

Во время запуска двигателя пусковым шнуром стартера соблюдайте осторожность, чтобы не прикоснуться к электрическим компонентам, таким как катушки зажигания или провода свечи зажигания.

**Чтобы завести двигатель, когда система ручного стартера неисправна:**

1. Включите нейтральную передачу.

### **▲ ПРЕДУПРЕЖДЕНИЕ**

При использовании процедуры аварийного запуска мотора защита от запуска при включенной передаче не работает. Если рычаг переключения передач не установлен в нейтральное положение, лодка может неожиданно прийти в движение, что может привести к выбрасыванию находящихся в ней людей за борт или к несчастному случаю.

Перед тем как приступить к запуску мотора с помощью процедуры аварийного запуска, убедитесь в том, что рычаг переключения передач установлен в положение нейтральной передачи.

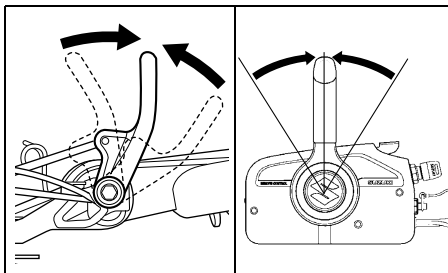

2. Снимите крышку мотора. Для этого переведите фиксатор в положение по направлению, указанному стрелками вниз.

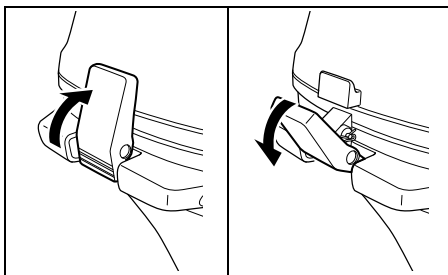

3. Вытащите кабель NSI ① из ручного стартера.

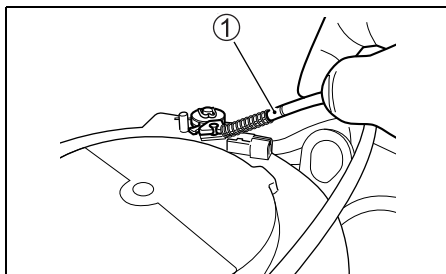

4. Вытяните шланг сапуна ② из шлангового зажима на ручном стартере.

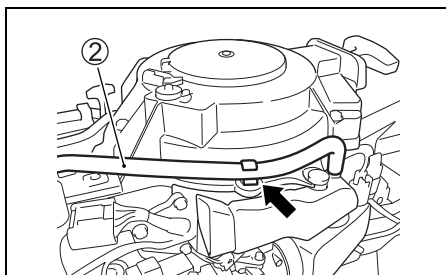

5. Отсоедините шланг отвода пара ③ от пароотделителя.

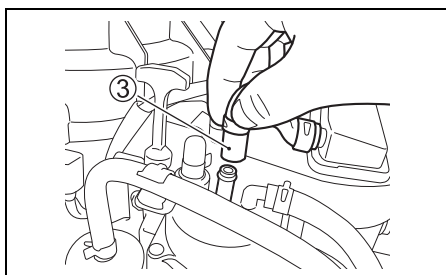

6. Отвинтите четыре болта, удерживающие блок ручного стартера.

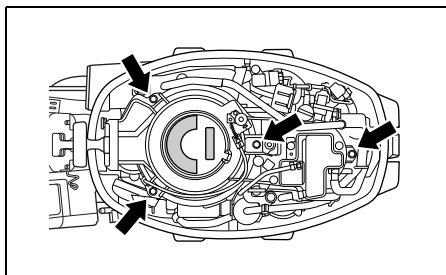

7. Поднимите ручной стартер в сборе и переверните в сторону левого борта. Снова подсоедините шланг отвода пара пара ③ к пароотделителю.

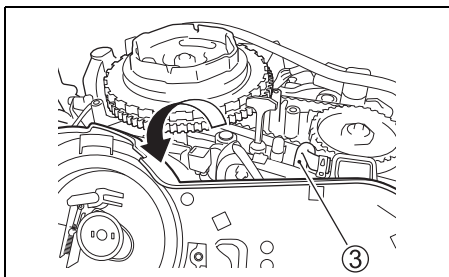

8. Закрепите ручной стартер в сборе с помощью подходящей веревки, как показано на рисунке.

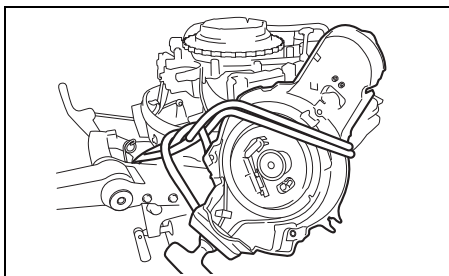

9. Отсоедините шланг сапуна ② от кожуха глушителя, а затем вставьте шланг в кожух глушителя, как показано на рисунке.

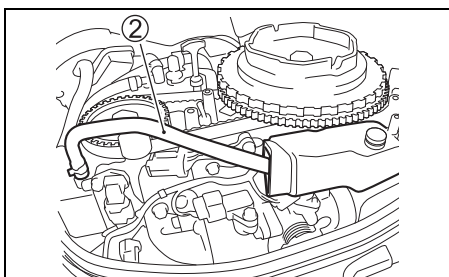

#### ЗАМЕЧАНИЕ

Убедитесь в том, что шланг сапуна и другие кабели не соприкасаются с маховиком и зубчатым ремнем распревала.

10. Завяжите узел на одном конце запасного шнура стартера для аварийного запуска, входящего в набор инструментов. Обвяжите другой конец вокруг ручки отвертки из набора инструментов.
11. Конец веревки с узлом прицепите к шкиву за специальную выемку и обмотайте веревку вокруг шкива по часовой стрелке.
12. Установите ключ аварийной остановки.
13. Модель с дистанционным управлением: Установите ключ зажигания в положение «Вкл» (ON).
14. Выполните процедуру для штатного запуска мотора, затем резко дерните шнур стартера, чтобы завести мотор.

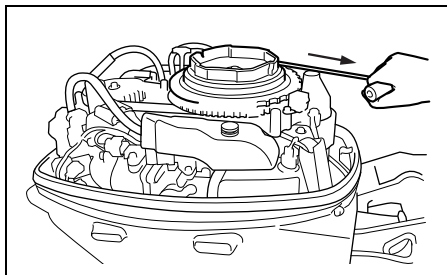

### **▲ ПРЕДУПРЕЖДЕНИЕ**

Попытка повторной установки ручного стартера в сборе или крышки мотора после запуска двигателя может привести к травмам.

Не пытайтесь повторно устанавливать ручной стартер в сборе или крышку мотора после запуска двигателя.

### **▲ ПРЕДУПРЕЖДЕНИЕ**

Во время работы двигателя в моторе имеется много движущихся частей, которые могут причинить тяжелые травмы.

Когда двигатель работает, держите руки, волосы, одежду и т.п. вдали от двигателя.

#### **ЗАМЕЧАНИЕ**

*Как можно быстрее обратитесь за ремонтом системы стартера. Не следует использовать процедуру аварийного запуска мотора для обычного запуска двигателя.*

## Переключение передач и управление скоростью (оборотами мотора)

### **УВЕДОМЛЕНИЕ**

Двигатель может получить серьезные повреждения, если (а) скорость двигателя не возвращается в режим холостого хода и скорость лодки не уменьшается при переключении передач с движения вперед на задний ход или если (б) при движении лодки задним ходом не соблюдается надлежащая осторожность.

Всегда перед переключением передач давайте двигателю возвращаться на скорость холостого хода. Будьте особенно внимательны и двигайтесь только на малых скоростях при управлении лодкой задним ходом. Перед ускорением убедитесь в том, что рукоятка/рычаг переключения передач установлены в нужное положение.

### **УВЕДОМЛЕНИЕ**

Переключение передач на неработающем двигателе может повредить механизм переключения передач.

Не переключайте передачи, когда двигатель не работает.



## Модель с управлением на румпеле

### Переключение передач

Чтобы включить переднюю передачу, установите рукоятку управления дросселем на холостой ход и плавно с усилием потяните рычаг переключения передач к себе.

Чтобы включить заднюю передачу, переведите фиксатор наклона мотора в положение «Блок» (LOCK), установите рукоятку управления дросселем на холостой ход и передвиньте рычаг переключения скоростей плавно с усилием от себя.

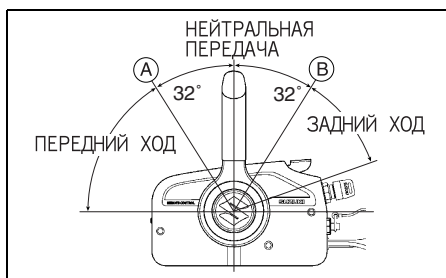

### Управление скоростью

Чтобы увеличить скорость после переключения передачи, передвигайте рукоятку вперед или назад.

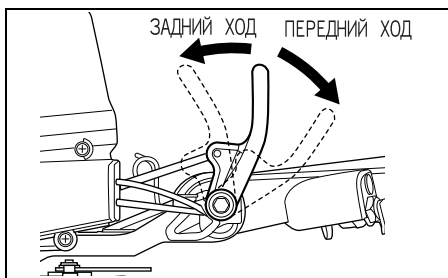

### Управление скоростью

После переключения передачи, управляйте скоростью при помощи вращения рукоятки управления дросселем.

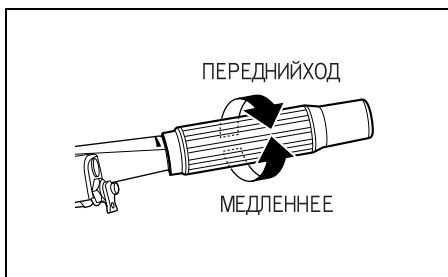

## Модель с дистанционным управлением

### Переключение передач

Чтобы включить режим движения передним ходом, нажмите на фиксатор на рукоятке дистанционного управления и переместите рукоятку вперед примерно в положение А, как показано на рисунке.

Чтобы переключить в режим движения задним ходом, нажмите на фиксатор на рукоятке дистанционного управления и переместите ручку управления назад примерно в положение Б, как показано на рисунке.

### ▲ ПРЕДУПРЕЖДЕНИЕ

Поскольку один и тот же рычаг используется для переключения передач и управления скоростью, он может случайно передвинуться за пределы ограничителя и задействовать этим дроссельную заслонку. Это может вызвать резкое движение лодки и привести к тяжелым травмам или имущественному ущербу.

При переключении передач следует соблюдать осторожность, чтобы не передвинуть рычаг управления слишком далеко вперед или назад.

## Остановка работы мотора

### ЗАМЕЧАНИЕ

Когда необходимо заглушить двигатель в аварийной ситуации, выдерните ключ аварийной остановки из аварийного выключателя, потянув за шнур ключа аварийной остановки.

### Модель с управлением на румпеле

Чтобы заглушить двигатель

1. Поверните рукоятку управления дросселем в положение холостого хода.
2. Установите нейтральную передачу.
3. После того как мотор работал с полностью открытым дросселем, дайте ему остынуть в течение нескольких минут, оставив работать на холостом ходу или на передаче на низкой скорости.
4. Нажмите и удерживайте кнопку остановки **(A)** до тех пор, пока мотор не заглохнет.

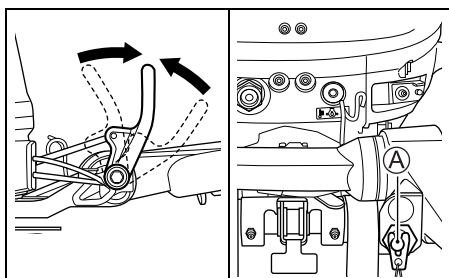

5. После того как вы заглушите мотор, отсоедините топливный штуцер от подвесного мотора.

### ▲ ПРЕДУПРЕЖДЕНИЕ

Если вы оставите мотор в выключенном состоянии на длительное время с подсоединенным топливопроводом, это может привести к протечке топлива.

Всегда отсоединяйте топливопровод, если предусмотрен топливный штуцер, когда оставляете мотор в выключенном состоянии на длительное время.

6. Поверните винт воздушного клапана на крышке топливного бака по часовой стрелке, чтобы закрыть клапан.

### Модель с дистанционным управлением

Чтобы заглушить двигатель

1. Установите нейтральную передачу.
2. После того как мотор работал с полностью открытым дросселем, дайте ему остынуть в течение нескольких минут, оставив работать на холостом ходу или на передаче с троллом на низкой скорости.
3. Поверните ключ зажигания в положение «Выкл». Всегда оставляйте ключ зажигания в положении «Выкл», когда мотор не работает, иначе аккумуляторная батарея может разрядиться.

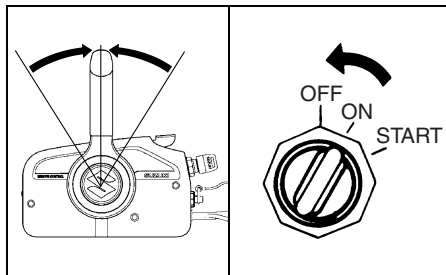

4. После того как вы заглушите мотор, отсоедините топливный штуцер от подвесного мотора.

### ▲ ПРЕДУПРЕЖДЕНИЕ

Если вы оставите мотор в выключенном состоянии на длительное время с подсоединенным топливопроводом, это может привести к протечке топлива.

Всегда отсоединяйте топливопровод, если предусмотрен топливный штуцер, когда оставляете мотор в выключенном состоянии на длительное время.

5. Поверните винт воздушного клапана на крышке топливного бака по часовой стрелке, чтобы закрыть клапан.

## ▲ ПРЕДУПРЕЖДЕНИЕ

Несанкционированное использование лодки может привести к несчастным случаям или повреждению лодки.

В целях предотвращения несанкционированного использования лодки, обязательно вынимайте ключ зажигания и пластину блокировки аварийного выключателя, когда оставляете лодку без присмотра.

### ЗАМЕЧАНИЕ

*Чтобы проверить работу системы аварийной остановки, иногда останавливайте мотор, выдернув ключ аварийной остановки, когда мотор работает на холостом ходу.*

### Швартовка

Мотор необходимо поднимать из воды при швартовке на мелководье или когда мотор не планируется использовать в течение некоторого периода времени. Это защитит его от повреждений при возможном столкновении с подводными объектами на мелководье или от коррозии в соленой воде.

За подробной информацией о том, как выполнить откидку мотора, обращайтесь к разделу «Рычаг фиксатора откидки (DF9.9B/9.9BR/15A/15AR/20A/20AR) или разделу ручка фиксатора откидки (DF9.9BT/15ATH/20AT/20ATH)» .

## ▲ ПРЕДУПРЕЖДЕНИЕ

Если вы оставите мотор в откинута вверху состоянии на длительное время с подсоединенным топливопроводом, это может привести к протечке топлива.

Всегда отсоединяйте топливопровод, когда вы оставляете мотор в откинута вверху состоянии на длительное время.

## УВЕДОМЛЕНИЕ

Ненадлежащая или ненадежная швартовка лодки может привести к повреждению лодки или мотора, либо к другому ущербу.

Не допускайте трения мотора о стенки причала, пирсы или другие лодки, когда лодка привязана на причале.

### Эксплуатация мотора на мелководье (DF9.9B/9.9BR/15A/15AR/20A/20AR)

При движении по мелководью, не забудьте изменить угол наклона ноги мотора, подняв мотор выше нормального положения в положение для движения по мелководью. Помните, что с мотором, поднятым в положение для движения по мелководью, следует двигаться только на малой скорости.

См. «Положение ноги мотора при движении по мелководью».

## ▲ ПРЕДУПРЕЖДЕНИЕ

Когда используется положение для движения по мелководью, фиксатор откидки не работает. Поэтому сила, возникающая в результате таких факторов, как: тяга винта во время работы на передаче заднего хода, быстрое замедление или удар о подводный объект, — может стать причиной подъема мотора из воды, что может привести к травмам.

Во время использования положения для движения по мелководью управляйте лодкой осторожно и только на очень низких скоростях.

## УВЕДОМЛЕНИЕ

Несоблюдение надлежащих мер предосторожности при управлении лодкой во время движения по мелководью может привести к повреждению подвесного мотора или лодки.

- При эксплуатации мотора на мелководье с использованием положения для движения по мелководью убедитесь в том, что впускные отверстия воды остаются постоянно погруженными в воду и что вода постоянно выбрасывается из выпускного отверстия.
- Не допускайте ударов мотора о дно водоема, особенно при движении на передаче заднего хода. Это может привести к серьезным повреждениям. При ударе мотора о дно водоема при движении, когда установлена передача заднего хода, ударная нагрузка передается непосредственно на транец, что может привести к серьезному повреждению как мотора, так и лодки.

## Эксплуатация мотора на мелководье (DF9.9ВТ/15АТН/20АТ/20АТН)

При движении по мелководью, не забудьте изменить угол наклона ноги мотора, подняв мотор выше нормального положения. Помните, что с мотором, поднятым выше обычного угла наклона, следует двигаться только на малых скоростях. После возвращения на глубоководный участок всегда опускайте мотор до нормального угла уклона.

Чтобы наклонить мотор выше нормального угла дифферента, используйте переключатель механизированного наклона. См. раздел «Механизированный наклон».

## ⚠ ПРЕДУПРЕЖДЕНИЕ

Если мотор будет находиться в состоянии за пределами положения максимальной дифферентовки, шарнирная скоба не будет получать боковой поддержки от зажимной транцевой скобы и система откидывания не сможет обеспечить амортизирующую защиту двигателя при ударе нижнего блока мотора о какое-либо препятствие. Это может привести к травмам находящихся в лодке людей. Кроме того, в положении дифферентовки за пределами положения максимальной дифферентовки впускные отверстия воды могут оказаться выше линии воды, что может привести к серьезному повреждению двигателя из-за перегрева.

Не управляйте мотором на оборотах выше 1500 об/мин и не управляйте лодкой в состоянии глиссирования с мотором, наклоненным за пределы положения максимальной дифферентовки.

## УВЕДОМЛЕНИЕ

Если мотор ударится о дно, это может привести к серьезным повреждениям.

Не допускайте ударов мотора о дно. Если мотор ударится о дно, немедленно проверьте его на предмет наличия повреждений.

## Эксплуатация мотора в соленой воде

После использования мотора в соленой воде обязательно промойте систему водяного охлаждения чистой пресной водой в соответствии с указаниями в разделе «Промывка каналов системы охлаждения». Иначе мотор может быть подвержен коррозии, что существенно сократит срок его службы.

## Эксплуатация мотора при низких температурах

При эксплуатации мотора при низких температурах обязательно следите за тем, чтобы нижняя часть мотора была постоянно погружена в воду.

После извлечения мотора из воды держите его в вертикальном положении до тех пор, пока вода полностью не вытечет из системы охлаждения.

### **УВЕДОМЛЕНИЕ**

Если поднятый из воды мотор с водой в системе охлаждения на длительное время останется на морозе, то вода может замерзнуть и расширяться, что может причинить серьезные повреждения мотору.

Когда подвесной мотор используется на воде при минусовых температурах, следите за тем, чтобы нижний блок был постоянно погружен в воду. Когда мотор хранится в поднятом из воды состоянии при минусовых температурах, ставьте его вертикально, чтобы вода полностью вытекла из системы охлаждения.

## РАБОТА ПОДВЕСНОГО ЛОДОЧНОГО МОТОРА В КАЧЕСТВЕ ДОПОЛНИТЕЛЬНОГО ДВИГАТЕЛЯ

Если подвесной мотор используется в качестве дополнительного двигателя, заглушите мотор и откиньте подвесной мотор, подняв его из воды, во время использования основного мотора.

Поднимите подвесной мотор над водой. См. раздел «Рычаг фиксатора откидки (DF9.9B/9.9BR/15A/15AR/20A/20AR) или раздел ручка фиксатора откидки (DF9.9BT/15ATN/20AT/20ATN)».

### **УВЕДОМЛЕНИЕ**

Если подвесной мотор, использующийся для создания дополнительной тяги, остается в опущенном положении, когда для движения лодки используется основной двигатель, это может привести к повреждению подвесного мотора или лодки.

Убедитесь в том, что всегда, когда мотор не используется, он поднят из воды и заблокирован.

# СНЯТИЕ МОТОРА С ТРАНЦА И ТРАНСПОРТИРОВКА

## Снятие мотора с транца

### Модель с управлением на румпеле

1. Убедитесь в том, что двигатель полностью заглох.
  2. Отсоедините топливный шланг от мотора.
  3. Снимите крышку мотора.
  4. Слейте бензин из топливопровода двигателя с помощью следующей процедуры:
- (1) Вытяните конец сливного шланга ① из регулятора натяжки рулевого управления. (На моделях с дистанционным управлением: вытяните конец сливного шланга из держателя сливного шланга.)

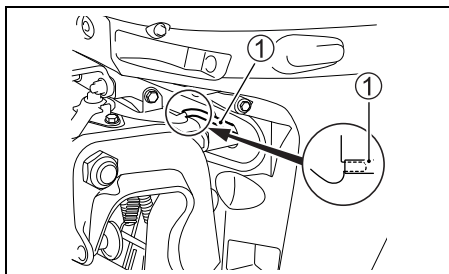

- (2) Полностью откиньте мотор вниз.
- (3) Ослабьте сливной винт ② и слейте бензин из пароотделителя ③ в подходящую емкость.

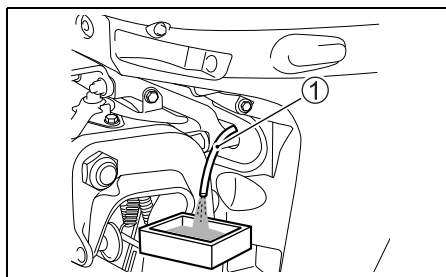
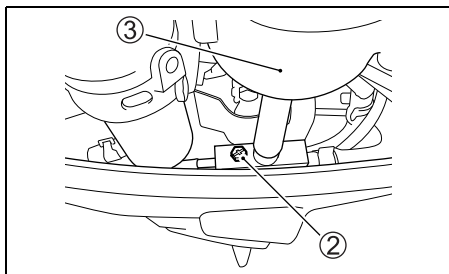

- (4) Затяните сливной винт ②.
- (5) Полностью откиньте мотор вверх.
- (6) Снова ослабьте сливной винт ② и слейте оставшийся бензин в подходящую емкость.

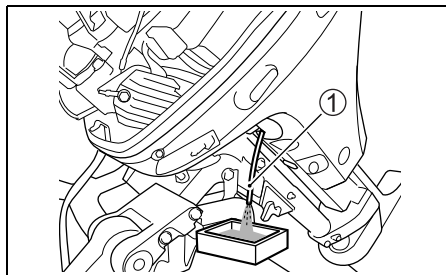

## ▲ ПРЕДУПРЕЖДЕНИЕ

Бензин является чрезвычайно токсичным и легковоспламеняющимся веществом. Он может стать причиной пожара или представлять опасность для людей и домашних животных.

Для хранения слитого из подвесного мотора бензина используйте только безопасные емкости, специально предназначенные для этих целей. Держите бензин вдали от источников искр и открытого огня, людей и домашних животных.

- (7) Полностью завершив слив бензина, снова затяните сливной винт ②.
- (8) Откиньте мотор вниз, чтобы вернуть сливной шланг ① на место.

5. Установите крышку мотора.
6. Снимите крепежные болты.
7. Ослабьте зажимные винты транца.
8. Снимите мотор с транца.
9. Установите мотор в вертикальное положение и слейте воду из системы охлаждения.
10. Переносите мотор, держа его за скобу рулевого управления и нижнюю часть кожуха.

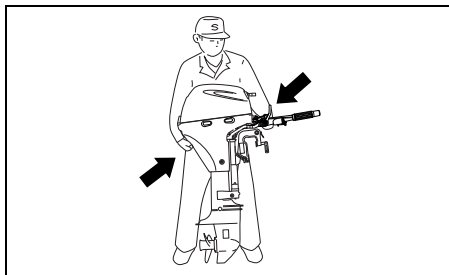

#### Модель с дистанционным управлением

При необходимости снять мотор с лодки рекомендуется обращаться за помощью к авторизованному Дилеру SUZUKI.

#### ТРАНСПОРТИРОВКА

При транспортировке мотора его следует расположить либо вертикально, либо горизонтально.

#### Вертикальная транспортировка:

Прикрепите мотор к транспортировочной раме, закрепив зажимную транцевую скобу при помощи двух зажимных винтов.

Никогда не используйте демонстрационную стойку для транспортировки мотора.

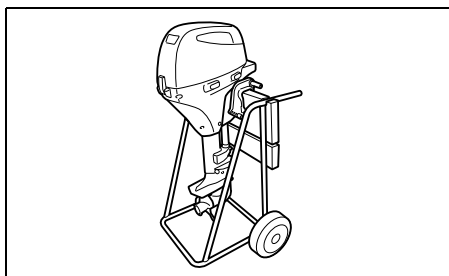

#### Горизонтальная транспортировка

1. Слейте бензин из топливопровода двигателя. См. раздел «Снятие мотора».
2. Поднимите рукоятку управления и уложите мотор левым бортом вниз, подложив под него защитный футляр, как это показано на рисунке.

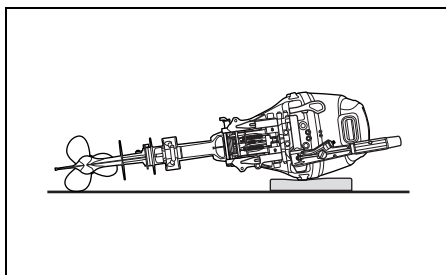

#### ⚠ ПРЕДУПРЕЖДЕНИЕ

Пролитое топливо или топливные пары могут стать причиной пожара и представляют опасность для здоровья.

Всегда соблюдайте следующие меры предосторожности:

- Сливайте топливо из топливопровода и пароподделителя перед тем, как транспортировать лодку/подвесной мотор или снимать мотор с лодки.
- НЕ кладите мотор на бок, если не слито топливо.
- Держите мотор вдали от источников открытого огня или искр.
- Немедленно вытирайте пролитое топливо.

## УВЕДОМЛЕНИЕ

Несоблюдение надлежащих мер предосторожности при транспортировке подвесного мотора может привести к его повреждению.

- Не кладите двигатель в какое-либо из приведенных ниже положений, поскольку это может привести к попаданию воды и масла через выпускное отверстие в цилиндр либо к повреждению наружных кожухов.
- Не кладите двигатель на бок, пока вода не будет полностью слита из системы охлаждения, поскольку вода может через выпускное отверстие попасть в цилиндр и стать причиной возникновения проблем.

НЕПРАВИЛЬНО

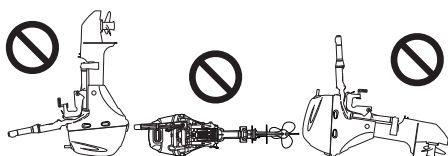

## УВЕДОМЛЕНИЕ

Если во время транспортировки или хранения нижний блок окажется выше силового блока, в силовой блок может просочиться вода, что может повредить двигатель.

Никогда не допускайте, чтобы нижний блок оказывался выше силового блока при транспортировке или хранении подвесного мотора.

## ТРАНСПОРТИРОВКА НА ПРИЦЕПЕ

При транспортировке лодки вместе с мотором, перевозите мотор в нормальном рабочем положении, если имеется достаточный зазор с дорогой. Когда необходим больший зазор, перевозите мотор в откинутах положении, используя крепежный каркас для удержания веса мотора.

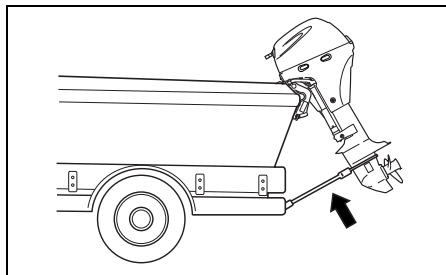

## УВЕДОМЛЕНИЕ

Если вы установите рычаг/ручку фиксатора откидки для удержания мотора в полностью откинутах вверх положении при транспортировке лодки на прицепе, толчки при буксировке или плохие дорожные условия могут вызвать неожиданную разблокировку фиксатора откидки, что может привести к повреждению мотора или механизма фиксатора откидки.

Никогда не используйте рычаг/ручку фиксатора откидки мотора для удержания мотора в полностью откинутах вверх положении при транспортировке мотора на прицепе. Используйте крепежный транцевый каркас или другое аналогичное устройство для удержания веса мотора.



# ОСМОТР И ТЕХНИЧЕСКОЕ ОБСЛУЖИВАНИЕ МОТОРА

## График технического обслуживания

Очень важно регулярно осматривать подвесной мотор и выполнять мероприятия по техническому обслуживанию. Соблюдайте приведенный внизу график. Осуществляйте все указанные мероприятия, соблюдая интервалы. Интервалы технического обслуживания следует определять по числу часов или числу месяцев, что наступит раньше.

### ⚠ ПРЕДУПРЕЖДЕНИЕ

Выхлопные газы содержат оксид углерода (угарный газ) – ядовитый газ, который трудно обнаружить, поскольку он не имеет цвета и запаха. Вдыхание угарного газа может привести к смерти или тяжелым травмам.

Никогда не запускайте мотор и не давайте ему работать в помещении или в плохо проветриваемых и непроветриваемых местах.

Интервал Обслуживаемые части	Первые 20 ч или 1 месяц	Каждые 100 ч или 12 месяца	Каждые 200 ч или 12 месяцев	Каждые 300 ч или 36 месяцев
Свеча зажигания	–	I	–	–
Сапун и топливопровод	I	I	–	–
Моторное масло	R	R	–	–
Трансмиссионное масло	R	R	–	–
Смазка	I	I	–	–
Аноды (внешний)	I	I	–	–
* Аноды (внутренний, на блоке цилиндров/головке цилиндров)	–	I	–	–
Монтажные провода	I	I	–	–
Аккумулятор	I	I	–	–
* Масляный фильтр	R	–	R	–
* Топливный фильтр низкого давления	I	I	–	–
Замена каждые 400 часов или каждые 2 года				
* Регулировка зажигания	–	–	I	–
* Ремень ГРМ	–	–	I	–
Замена каждые 4 года.				
* Скорость холостого хода	I	–	I	–
* Зазор клапанов	I	–	I	–
* Водяной насос	–	–	I	–
* Крыльчатка водяного насоса	–	–	I	R
* Гайка и шплинт гребного винта	I	I	–	–
* Болты и гайк	T	T	–	–
* Термостат	–	I	–	–

I: Проверьте, очистите, настройте, смажьте или замените при необходимости

T: Затяните R: Замените

### ЗАМЕЧАНИЕ

*Водоотделительный топливный фильтр*

*Заменяйте фильтрующий элемент через каждые 12 месяцев (или чаще, если это рекомендуется производителем фильтра).*

## ▲ ПРЕДУПРЕЖДЕНИЕ

Ненадлежащее обслуживание или несоблюдение рекомендаций по обслуживанию может представлять опасность. Неудовлетворительное или недостаточное обслуживание повышает вероятность несчастного случая или повреждения оборудования.

Обязательно проводите обслуживание в соответствии с графиком, приведенным в таблице. Компания Suzuki рекомендует, чтобы обслуживание и ремонт частей, отмеченных в таблице «звездочкой» (\*), выполнялись только официальными дилерами водной техники Suzuki или квалифицированным специалистом по техническому обслуживанию. Вы можете самостоятельно выполнять обслуживание непомеченных пунктов, руководствуясь указаниями, приведенными в этом разделе, если у вас имеется соответствующий технический опыт. Если вы не уверены в том, что сможете успешно выполнить любую непомеченную работу по обслуживанию мотора, обратитесь для выполнения технического обслуживания к официальному дилеру водной техники Suzuki.

## ▲ ПРЕДУПРЕЖДЕНИЕ

От того, насколько хорошо вы следите за своим подвесным мотором, зависит ваша личная безопасность и безопасность ваших пассажиров.

Тщательно соблюдайте все инструкции по проверке и техническому обслуживанию мотора. Если у вас нет технического опыта, не пытайтесь выполнять техническое обслуживание мотора самостоятельно. Вы можете получить травму или повредить мотор.

## УВЕДОМЛЕНИЕ

Интервалы технического обслуживания мотора, приведенные в таблице, установлены для нормальных условий эксплуатации мотора. Если мотор эксплуатируется в тяжелых условиях (например, частая работа на полной мощности или частое использование в грязной, соленой, кислой воде или на мелководье), вам может потребоваться выполнять техническое обслуживание чаще, чем это указано в графике. Если обслуживание не будет выполняться более часто, это может привести к повреждению мотора.

Проконсультируйтесь с официальным дилером водной техники Suzuki относительно интервалов технического обслуживания, соответствующих вашим условиям эксплуатации. При необходимости замены узлов и деталей на подвесном моторе компания Suzuki настоятельно советует использовать оригинальные запасные части Suzuki или эквивалентные им.

## Свечи зажигания

Ваш подвесной лодочный мотор при продаже оборудован следующей «стандартной» свечой зажигания для нормального пользования.

NGK CPR6EA-9

Стандартная свеча

### УВЕДОМЛЕНИЕ

Свечи зажигания нерезисторного типа могут создавать помехи электронному зажиганию, вызывая пропуски зажигания и неполадки в другом электронном оборудовании лодки.

На данном подвесном моторе используйте **ТОЛЬКО** свечи зажигания резисторного типа.

Исправная свеча имеет бледно-коричневый цвет. Если стандартная свеча не подходит для условий эксплуатации, проконсультируйтесь с авторизованным Дилером SUZUKI.

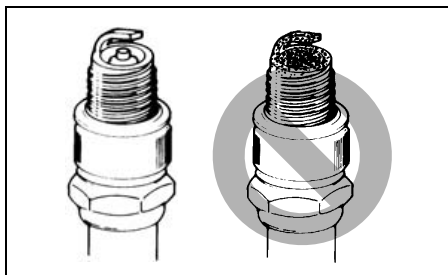

### УВЕДОМЛЕНИЕ

Использование ненадлежащих свечей зажигания или ненадлежащая затяжка свечей зажигания может привести к серьезным повреждениям мотора.

- Не экспериментируйте со свечами зажигания других марок, если у вас нет полной уверенности в том, что по своим характеристикам они эквивалентны свечам указанной марки. В противном случае это может вызвать повреждения мотора, на которые гарантия не распространяется. Обратите внимание, что таблицы перекрестных ссылок запчастей могут быть неточными.
- Чтобы установить свечу зажигания, вверните ее вручную как можно глубже, а затем затяните с помощью ключа либо с рекомендуемым крутящим моментом затяжки, либо с указанным углом поворота.

Крутящий момент затяжки	
1,0 – 1,2 кг-м	
Угол поворота	
Новая свеча	1/2 – 3/4 оборота
Повторно используемая свеча	1/12 – 1/8 оборота

- Не затягивайте чрезмерно свечу зажигания и не завинчивайте ее с перекосом, поскольку это приведет к повреждению алюминиевой резьбы в головке цилиндра.

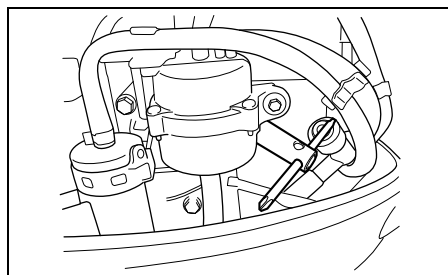

Для поддержания сильной искры необходимо чистить и менять свечи в соответствии с приведенным графиком технического обслуживания. Удалите следы нагара со свечей при помощи жесткой металлической щетки или специального очистителя свечей и регулируйте зазор свечи в соответствии с приведенной внизу таблицей.

Зазор свечи зажигания	0,8 – 0,9 мм.
-----------------------	---------------

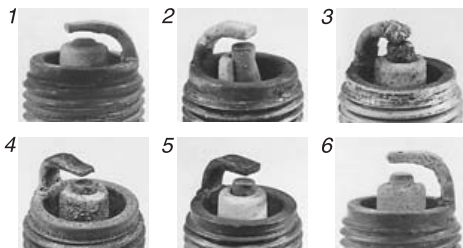
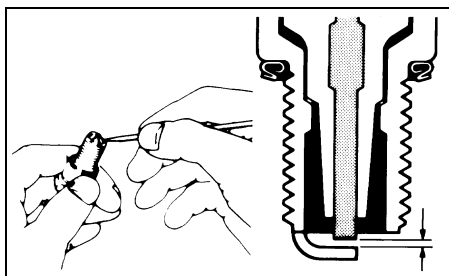

1. Сильный износ
2. Трещина
3. Оплавление
4. Эрозия
5. Желтый нагар
6. Окисление

#### ЗАМЕЧАНИЕ

Если свеча выглядит так, как указано на одной из картинок выше, замените ее на новую. В противном случае возрастет расход топлива, возникнут проблемы с запуском двигателя и другие проблемы.

## Топливопровод и сапун

Регулярно производите осмотр топливопровода и трубопровода сапуна на предмет протечек, трещин, вздутий или других повреждений. Поврежденные топливопровод и трубопровод сапуна должны немедленно заменяться. При необходимости замены обратитесь к авторизованному Дилеру SUZUKI.

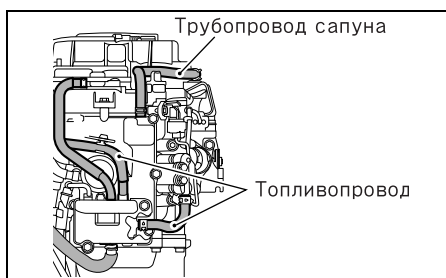
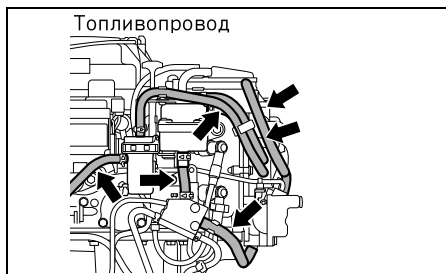

### ▲ ПРЕДУПРЕЖДЕНИЕ

Утечка топлива может стать причиной взрыва или пожара и привести к тяжелым травмам.

Если имеются признаки утечки, наличия трещин или вздутий в топливопроводе, немедленно обратитесь к авторизованному Дилеру SUZUKI, чтобы заменить топливопровод.

## ▲ ПРЕДУПРЕЖДЕНИЕ

Никогда не выполняйте никаких работ с **МОТОРНЫМ МАСЛОМ** на работающем моторе, поскольку это может привести к тяжелым травмам.

Перед выполнением любых работ с **МОТОРНЫМ МАСЛОМ** мотор должен заглушаться.

## УВЕДОМЛЕНИЕ

Длительный троллинг может сократить срок службы мотора. Если в таких условиях эксплуатации замена моторного масла не будет выполняться чаще, это может привести к повреждению двигателя.

Когда мотор используется для длительного троллинга, заменяйте моторное масло чаще.

### Замена моторного масла

Замену масла следует производить только на прогретом двигателе, чтобы масло могло полностью стечь из двигателя.

Чтобы заменить моторное масло:

1. Установите мотор в вертикальное положение и снимите крышку мотора.
2. Открутите пробку масляного бака.

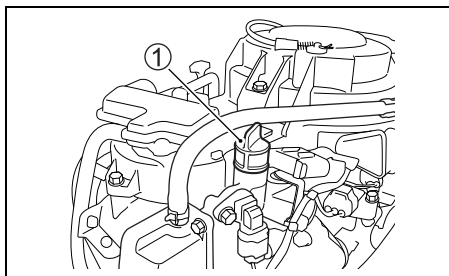

3. Установите емкость для слива масла под отверстие для слива моторного масла.

## ▲ ВНИМАНИЕ

Температура моторного масла может быть достаточно высокой, и вы можете обжечься, откручивая пробку сливного отверстия.

Подождите, пока пробка сливного отверстия достаточно не остынет, перед тем как прикасаться к ней голыми руками, чтобы снять ее.

4. Снимите винт слива моторного масла ② и прокладку ③, затем слейте моторное масло.

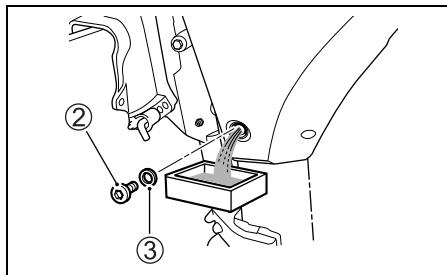

5. После того, как все масло стечет, установите новую прокладку и закрутите винтовую пробку сливного отверстия.

## УВЕДОМЛЕНИЕ

**Прокладка, использованная ранее, может протекать, что может привести к повреждению двигателя.**

**Не используйте прокладки повторно. Всегда используйте только новые прокладки.**

6. Залейте рекомендованное масло до верхнего уровня.

Емкость картера – 1 литр.

7. Проверьте уровень масла.

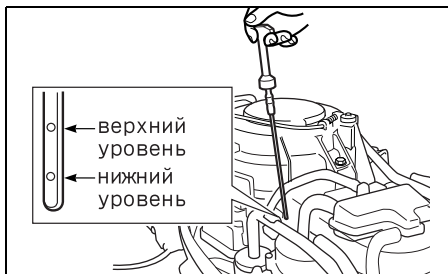

#### ЗАМЕЧАНИЕ

Чтобы избежать неверных показаний, проверяйте уровень масла только на холодном двигателе.

8. Закрутите пробку масляного бака .

### ▲ ПРЕДУПРЕЖДЕНИЕ

Моторное масло может стать причиной травм людей и домашних животных. Повторяющийся, длительный контакт с отработавшим моторным маслом может привести к раку кожи. Даже краткий контакт с отработанным маслом может вызвать раздражение кожи.

- Держите свежее и отработанное масло в недоступном для детей и домашних животных месте.
- При обращении с маслом надевайте одежду с длинным рукавом и водонепроницаемые перчатки.
- Если масло попадет на кожу, смойте его мылом.
- Выстирайте любую испачканную маслом одежду или ткань.

#### ЗАМЕЧАНИЕ

Утилизируйте отработанное масло надлежащим способом. Не выбрасывайте его в мусор и не выливайте на землю, в дренажные системы или в воду.

## Трансмиссионное масло

Для проверки уровня трансмиссионного масла открутите пробку верхнего уровня и посмотрите в отверстие. Уровень масла должен быть на нижней границе отверстия. Если уровень масла ниже – добавьте рекомендованного масла до нижней грани отверстия. Затем снова вставьте и плотно затяните пробку.

Чтобы заменить трансмиссионное масло:

Замена масла:

1. Убедитесь, что мотор находится в вертикальном положении. Подставьте емкость для слива отработанного масла.
2. Поочередно отверните винты ① и ②.

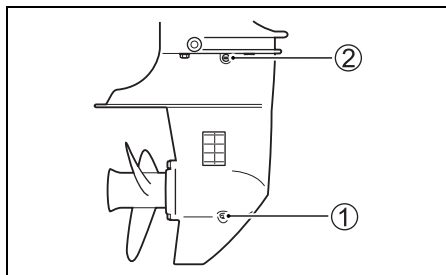

3. После того, как масло полностью стечет, аккуратно вводите новое масло через нижнее отверстие до тех пор, пока оно не появится в верхнем. Вам потребуется примерно 250 мл масла.
4. Быстро установите на место и затяните сначала пробку проверки уровня трансмиссионного масла ②, а затем пробку слива трансмиссионного масла ①.

#### ЗАМЕЧАНИЕ

Чтобы избежать недолива трансмиссионного масла, проверьте уровень трансмиссионного масла через 10 минут после выполнения шага 4. Если уровень масла окажется низким, медленно добавьте трансмиссионное масло до надлежащего уровня.

## ▲ ПРЕДУПРЕЖДЕНИЕ

Трансмиссионное масло может стать причиной травм людей и домашних животных. Повторяющийся, длительный контакт с отработанным трансмиссионным маслом может привести к раку кожи. Даже краткий контакт с отработавшим маслом может вызвать раздражение кожи.

- Держите свежее и отработанное масло в недоступном для детей и домашних животных месте.
- При обращении с маслом надевайте одежду с длинным рукавом и водонепроницаемые перчатки.
- Если масло попадет на кожу, смойте его мылом.
- Выстирайте любую испачканную маслом одежду или ткань.

### ЗАМЕЧАНИЕ

Утилизируйте или выбрасывайте отработавшее трансмиссионное масло надлежащим способом. Не выбрасывайте его в мусор, не выливайте на землю, в дренажные системы или в воду.

## УВЕДОМЛЕНИЕ

Наматывание рыболовной лески на вал гребного винта может привести к повреждению сальника вала гребного винта, и через него вода может попасть внутрь корпуса редуктора и причинить серьезные повреждения мотора.

Если трансмиссионное масло имеет молочно-белый цвет, оно загрязнено водой. Немедленно обратитесь за консультацией к официальному дилеру водной техники Suzuki. Не эксплуатируйте подвесной мотор до тех пор, пока не будет заменено масло и не будет устранена причина загрязнения.

### Смазка

Правильная смазка очень важна для обеспечения безопасной, стабильной работы и долговечности всех рабочих деталей мотора. В приведенной внизу таблице указаны места смазки и рекомендуемые типы смазки.

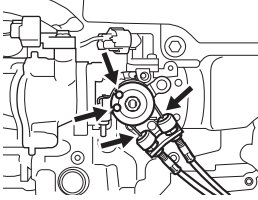
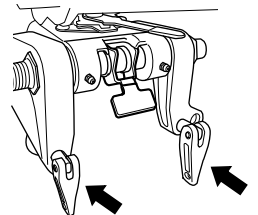
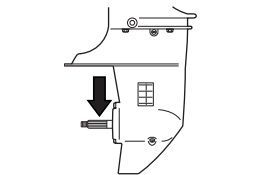
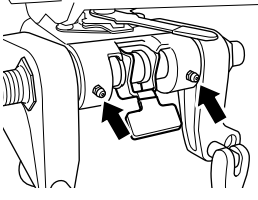
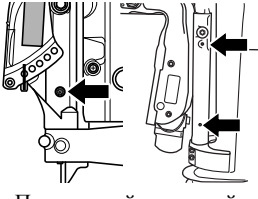
МЕСТО	СМАЗКА
 <p>Система рычагов и тяг управления дроссельной заслонкой</p>	Водостойкая смазка для водно-моторной техники
 <p>Затяжные винты</p>	
 <p>Вал гребного винта</p>	Водостойкая смазка для водно-моторной техники (шприц для смазки)
 <p>Шарнирная скоба</p>	
 <p>Поворотный кронштейн</p>	

### ЗАМЕЧАНИЕ

Перед применением смазки через пресс-масленку рулевой скобы зафиксируйте мотор в полностью откинутом вверх положении.

## Аноды

Мотор защищен от внешней коррозии тремя цинковыми анодами. Аноды управляют электролизом и предотвращают коррозию частей мотора. Аноды подвергаются коррозии вместо деталей, которые они защищают. Периодически осматривайте аноды и заменяйте их, в случае, если 2/3 поверхности уничтожено коррозией.

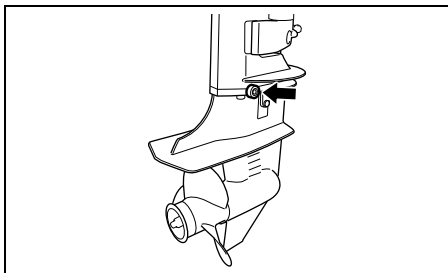

### DF9.9BT/15ATH/20AT/20ATH



## УВЕДОМЛЕНИЕ

Ненадлежащее обслуживание анодов ведет к повреждению подводных алюминиевых поверхностей (например, нижнего блока) в результате электрохимической коррозии.

- Периодически проверяйте аноды, чтобы убедиться в том, что они не отсоединились.
- Не красьте аноды, поскольку это делает их неэффективными.
- Периодически очищайте аноды с помощью металлической щетки, чтобы удалить любые загрязнения, которые могут снизить их защитную способность.

## ЗАМЕЧАНИЕ

Для выполнения проверки и замены внутренних анодов, прикрепленных к блоку цилиндров/головке цилиндров, обращайтесь за консультацией к официальному дилеру водной техники SUZUKI.

## Монтажные провода (DF9.9BT/15ATH/20AT/20ATH)

Монтажные провода служат для соединения всех электрических компонентов двигателя в единую заземленную цепь. Это позволяет обеспечить их защиту от электролиза с помощью анодов. Провода и места их подсоединения должны регулярно осматриваться на предмет повреждений.

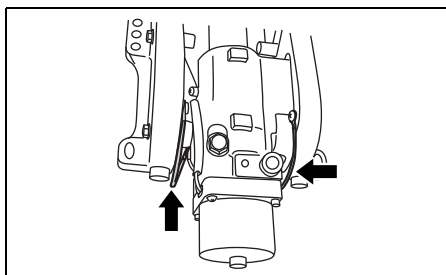
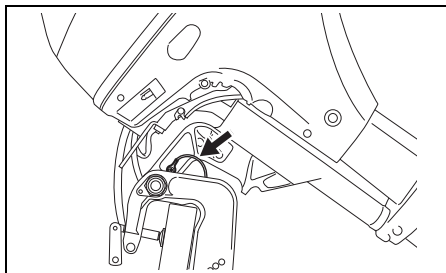



## Аккумуляторная батарея

Уровень раствора электролита в аккумуляторной батарее должен всегда поддерживаться между отметками МИНИМУМ и МАКСИМУМ. Если уровень электролита падает ниже отметки МИНИМУМ – долейте в аккумуляторную батарею ТОЛЬКО ДИСТИЛЛИРОВАННУЮ ВОДУ до надлежащего уровня.

### ▲ ПРЕДУПРЕЖДЕНИЕ

Аккумуляторная кислота является ядовитым и вызывающим коррозию веществом, которое может стать причиной тяжелых травм.

Избегайте ее попадания в глаза, на кожу, одежду или лакокрасочные поверхности. Если попадания избежать не удалось, немедленно смойте аккумуляторную кислоту большим количеством воды. При попадании кислоты в глаза или на кожу немедленно обратитесь за медицинской помощью.

### ▲ ПРЕДУПРЕЖДЕНИЕ

Если вы не будете соблюдать осторожность при выполнении проверки или обслуживания аккумуляторной батареи, вы можете вызвать короткое замыкание, которое может привести к взрыву, воспламенению или повреждению цепи.

При выполнении проверки или обслуживания аккумуляторной батареи отсоединяйте отрицательный (черный) кабель. Будьте осторожны, чтобы не допустить контакта металлического инструмента или другого металлического предмета одновременно с положительным контактом аккумуляторной батареи и мотором.

### ▲ ПРЕДУПРЕЖДЕНИЕ

Полусные штыри аккумуляторной батареи, контакты и связанные с ними элементы содержат свинец и сплавы свинца, которые могут представлять опасность.

Мойте руки после обращения с ними.

## УВЕДОМЛЕНИЕ

Добавление разбавленной серной кислоты в аккумуляторную батарею после ее начального обслуживания приведет к повреждению аккумуляторной батареи.

**НИКОГДА НЕ** добавляйте разбавленную серную кислоту в аккумуляторную батарею после ее начального обслуживания. Следуйте инструкциям производителя аккумуляторной батареи для выполнения отдельных процедур по техническому обслуживанию.

## ФИЛЬТР МОТОРНОГО МАСЛА

Фильтр моторного масла необходимо периодически заменять; замена должна выполняться авторизованным Дилером SUZUKI. Заменяйте фильтр моторного масла на новый по истечении первых 20 часов (1 месяца) работы. Заменяйте фильтр моторного масла на новый каждые 200 часов (12 месяцев).

## ТОПЛИВНЫЙ ФИЛЬТР

Топливный фильтр должен периодически проверяться авторизованным Дилером SUZUKI.

### Топливный фильтр низкого давления

Проверьте топливный фильтр низкого давления по прошествии первых 20 часов (1 месяц). Проверяйте топливный фильтр низкого давления каждые 100 часов (12 месяца). Заменяйте топливный фильтр низкого давления на новый каждые 400 часов (2 года).

## ЗУБЧАТЫЙ РЕМЕНЬ ПРИВОДА

Зубчатый ремень привода необходимо периодически заменять; замена должна выполняться авторизованным Дилером SUZUKI. Проверяйте зубчатый ремень привода каждые 200 часов (12 месяцев). Заменяйте зубчатый ремень привода на новый каждые 4 года.

# ПРОМЫВКА КАНАЛОВ СИСТЕМЫ ОХЛАЖДЕНИЯ

После эксплуатации мотора в илистой, грязной или соленой воде необходимо промыть водяные каналы и поверхность мотора чистой пресной водой.

В противном случае водяные каналы могут подвергнуться коррозии, что значительно сократит срок службы мотора.

Для промывки водяных каналов выполните следующую операцию.

## При работающем двигателе в вертикальном положении

SUZUKI настоятельно рекомендует, чтобы для промывки водяных каналов Вы использовали этот метод.

Для выполнения промывки каналов системы охлаждения необходимо приобрести специальное оборудование для промывки двигателей (продается отдельно).

### ▲ ПРЕДУПРЕЖДЕНИЕ

Выхлопные газы содержат оксид углерода (угарный газ) – ядовитый газ, который трудно обнаружить, поскольку он не имеет цвета и запаха. Вдыхание угарного газа может привести к смерти или тяжелым травмам.

Никогда не запускайте мотор и не давайте ему работать в помещении или в плохо проветриваемых и непроветриваемых местах.

### ▲ ПРЕДУПРЕЖДЕНИЕ

Несоблюдение надлежащих мер предосторожности при промывке водяных каналов опасно.

При промывке водяных каналов всегда соблюдайте следующие меры предосторожности:

- Убедитесь в том, что на двигателе установлена нейтральная передача. Если установлена передняя передача, вал гребного винта будет вращаться, что может стать причиной серьезных травм.
- Убедитесь в том, что мотор надежно закреплен на прочной стойке или на лодке и остается под присмотром до завершения выполнения промывки.
- Не позволяйте детям и животным приближаться к зоне проведения работ и не приближайтесь к движущимся частям.

### УВЕДОМЛЕНИЕ

Серьезное повреждение двигателя может произойти уже через 15 секунд после запуска двигателя, если он запускается без подачи воды в систему охлаждения.

Никогда не запускайте мотор, когда в систему охлаждения не подается вода.

1. Установите промывочную насадку ① так, чтобы отверстия для забора воды системы охлаждения были закрыты резиновыми колпачками насадки.
2. Подсоедините садовый шланг к промывочной насадке и включите воду под сильным напором, чтобы большое количество лишней воды вытекало из-под резиновых колпачков промывочной насадки.

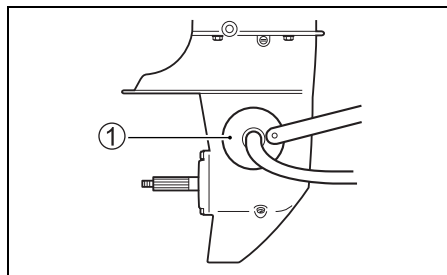

3. Установите нейтральную передачу и снимите гребной винт. Запустите мотор и оставьте его работать на холостом ходу.
4. При необходимости отрегулируйте напор подачи воды таким образом, чтобы большое количество лишней воды продолжало вытекать из-под резиновых колпачков насадки.
5. Дайте мотору поработать в таких условиях в течение нескольких минут.
6. Заглушите мотор и только после этого отключите воду.
7. Отсоедините промывочную насадку с водозаборного отверстия.
8. Очистите поверхность мотора и нанесите слой автомобильного воска на внешнее лакокрасочное покрытие мотора.

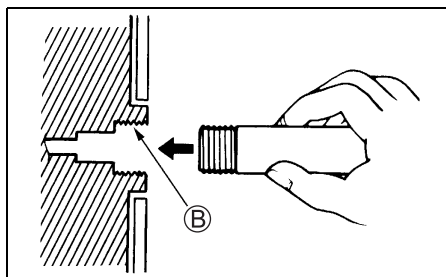

3. Включите воду под достаточным напором. Промойте двигатель в течение нескольких минут.
4. Выключите воду.
5. Отсоедините шланг и соединительную насадку (если она использовалась) и установите пробку в отверстие.
6. Оставьте мотор в вертикальном положении до тех пор, пока вода полностью не стечет из него.

### При неработающем двигателе в вертикальном положении

1. Удалите пробку (A) из промывочного отверстия.

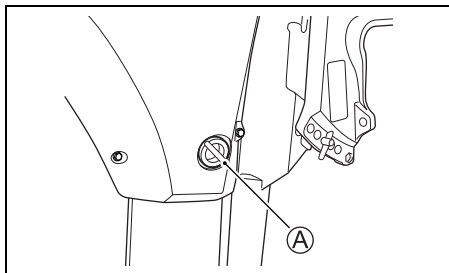

2. Подсоедините к отверстию садовый шланг, используя соединительную насадку, соответствующую резьбе промывочного отверстия (B).  
Резьба (B): 0,75 – 11,5 NHR (Американский стандарт резьбы соединительных шланговых муфт для использования с садовыми шлангами.)

### ЗАМЕЧАНИЕ

*Шланговый соединитель (промывочная насадка), соответствующий резьбе промывочного отверстия (B), включен в число деталей в упаковке.*

### При неработающем двигателе в положении откидки

1. Установите мотор в полностью откиннутое положение.
2. Выполните действия в соответствии с указаниями, приведенными в разделе «При неработающем двигателе в вертикальном положении».
3. Опустите мотор в вертикальное положение и держите его в этом положении до тех пор, пока вода полностью не стечет из него.

# ЗАТОПЛЕННЫЙ МОТОР

Во избежание коррозии случайно упавший в воду мотор необходимо немедленно тщательно осмотреть и выполнить надлежащий ремонт. В случае, если двигатель был случайно погружен в воду, выполните следующие шаги:

1. Вытащите мотор из воды как можно скорее.
2. Вымойте его тщательно в пресной воде, чтобы удалить соль, грязь и водоросли.
3. Выверните свечи. Слейте воду из цилиндров через свечные отверстия, повернув вручную несколько раз маховик.
4. Проверьте, не попала ли вода в моторное масло. Если обнаружено присутствие воды, выкрутите пробку из отверстия для слива масла и слейте масло. После того, как все масло сольется, затяните пробку дренажного отверстия слива масла.
5. Просушите топливопровод и все фильтры.

## **▲ ПРЕДУПРЕЖДЕНИЕ**

**Бензин является чрезвычайно токсичным и легковоспламеняющимся веществом. Он может стать причиной пожара или представлять опасность для людей и домашних животных.**

**Держите бензин вдали от источников искр и открытого огня. Всегда утилизируйте ненужное топливо надлежащим образом.**

6. Залейте моторное масло в мотор через свечные отверстия. Проверните мотор несколько раз с помощью ручного стартера, чтобы масло покрыло поверхности внутренних частей.

## **УВЕДОМЛЕНИЕ**

**Если вы продолжите проворачивать коленвал двигателя после того, как почувствовали трение или сопротивление, это может привести к серьезному повреждению двигателя.**

**Если при проворачивании коленвала вы почувствовали трение или сопротивление, немедленно прекратите операцию и не пытайтесь запустить мотор до тех пор, пока вы не найдете и не устраните неполадку.**

7. Предоставьте мотор для осмотра авторизованному Дилеру SUZUKI так быстро, как это возможно.

## **УВЕДОМЛЕНИЕ**

**Попадание воды в систему подачи топлива может привести к повреждению двигателя.**

**Если заливное отверстие и вентиляционный клапан топливного бака лодки погружались в воду, проверьте систему подачи топлива, чтобы убедиться в том, что в нее не попала вода.**

# ХРАНЕНИЕ МОТОРА

## Консервация мотора

Когда планируется длительное хранение мотора (например, по окончании водного сезона), рекомендуется доставить мотор авторизованному дилеру SUZUKI. Однако, если Вы решили подготовить мотор для хранения самостоятельно, выполните следующие действия:

1. Замените трансмиссионное масло в соответствии с указаниями, приведенными в разделе «Трансмиссионное масло».
2. Замените моторное масло в соответствии с указаниями, приведенными в разделе «Моторное масло».
3. Залейте топливный стабилизатор в топливный бак в соответствии с указаниями, приведенными на канистре стабилизатора.
4. Тщательно промойте каналы системы охлаждения мотора. См. раздел «Промывка каналов системы охлаждения».
5. Настройте напор воды, запустите двигатель на скорости около 1500 об/мин на нейтральной передаче и оставьте его работать в течение пяти минут, чтобы распределить топливный стабилизатор по двигателю.
6. Заглушите двигатель. Выключите воду и отсоедините промывочную насадку.
7. Смажьте остальные части в соответствии с инструкцией, приведенной в разделе «Смазка».
8. Покройте поверхность воском; если есть повреждения лакокрасочного покрытия – закрасьте поверхность перед нанесением воска.
9. Храните мотор в вертикальном положении в сухом, хорошо проветриваемом помещении.

## ▲ ПРЕДУПРЕЖДЕНИЕ

Во время работы двигателя в моторе имеется много двигающихся частей, которые могут причинить тяжелые травмы.

Когда двигатель работает, держите руки, волосы, одежду и т.п. вдали от двигателя.

## УВЕДОМЛЕНИЕ

Серьезное повреждение двигателя может произойти уже через 15 секунд после запуска двигателя, если он запускается без подачи воды в систему охлаждения.

Никогда не запускайте мотор, когда в систему охлаждения не подается вода.

## Хранение аккумуляторной батареи Модель с электрическим запуском

1. Если Вы не планируете использовать мотор в течение месяца или больше, отсоедините аккумуляторную батарею и храните ее в прохладном темном месте. Перед тем как снова подключить аккумуляторную батарею, полностью зарядите ее.
2. Если Вы планируете хранить аккумуляторную батарею в течение длительного времени, по крайней мере, раз в месяц проверяйте плотность электролита и заряжайте аккумуляторную батарею, когда плотность электролита низкая.

## ▲ ПРЕДУПРЕЖДЕНИЕ

Несоблюдение надлежащих мер предосторожности при зарядке аккумуляторной батареи может опасно. Аккумуляторные батареи производят взрывоопасные пары, которые могут воспламениться. Аккумуляторная кислота является ядовитым и вызывающим коррозию веществом, которое может стать причиной тяжелых травм.

- Не курите вблизи аккумуляторной батареи и держите ее вдали от источников открытого огня или искр.
- Во избежание образования искр при зарядке аккумуляторной батареи, перед тем как включить зарядное устройство, подсоедините кабели зарядки аккумуляторной батареи к соответствующим клеммам.
- Обращайтесь с аккумуляторной батареей крайне осторожно и избегайте попадания аккумуляторной кислоты на кожу.
- Пользуйтесь надлежащими защитными средствами (защитные очки, перчатки и т. п.)

# ЭКСПЛУАТАЦИЯ ПОСЛЕ КОНСЕРВАЦИИ

Перед использованием мотора после длительного хранения, выполните следующую процедуру:

1. Тщательно очистите свечи. Замените при необходимости.
2. Проверьте уровень масла в картере коробки передач и, при необходимости, добавьте трансмиссионное масло в соответствии с указаниями, приведенными в разделе «Трансмиссионное масло».
3. Смажьте все движущиеся детали в соответствии с указаниями, приведенными в разделе «Смазка».
4. Проверьте уровень масла в моторе.
5. Очистите мотор и покройте воском все окрашенные поверхности.
6. Перед установкой зарядите аккумуляторную батарею.

# ДИАГНОСТИКА НЕИСПРАВНОСТЕЙ

Это руководство по диагностике неисправностей поможет обнаружить причину и устранить наиболее часто встречающиеся неисправности.

## УВЕДОМЛЕНИЕ

**Неустранение или неправильное устранение неисправности может привести к повреждению мотора. Неправильный ремонт или неправильное выполнение регулировок может скорее навредить мотору, чем починить его. На такие повреждения гарантия может не распространяться.**

**Если вы не уверены в том, какое действие следует предпринять для устранения проблемы, обратитесь к официальному дилеру водной техники Suzuki.**

### Ручной стартер/стартерный мотор не работает:

- Не установлена нейтральная передача.
- Перегорел предохранитель (на моделях с электрическим запуском).

### Мотор не заводится (или заводится с трудом):

- Ключ аварийной остановки не установлен на месте.
- Топливный бак пуст.
- Топливный шланг не подсоединен к мотору соответствующим образом.
- Топливный шланг перегнут или защемлен.
- Свеча зажигания неисправна.

### Двигатель нестабильно работает на холостом ходу или глохнет:

- Топливный шланг перегнут или защемлен.
- Свеча зажигания неисправна.

### Скорость двигателя не увеличивается (Мощность двигателя низкая):

- Двигатель перегружен.
- Активирована система предупредительной сигнализации/диагностики.
- Гребной винт поврежден.
- Гребной винт не соответствует нагрузкам.

### Двигатель слишком сильно вибрирует:

- Ослаблены крепежные болты или затяжные транцевые винты.
- На гребной винт намотались посторонние предметы (водоросли, сеть и т.д.).
- Гребной винт поврежден.

### Двигатель перегревается:

- Водозаборное отверстие системы охлаждения заблокировано.
- Двигатель перегружен.
- Гребной винт не соответствует нагрузкам.

## ПЛАВКИЙ ПРЕДОХРАНИТЕЛЬ

1. Снимите крышку мотора.
2. Снимите крышку патрона плавкого предохранителя и выньте предохранитель.



- ① Главный предохранитель: 30 А (белый патрон предохранителя)
  - ② Предохранитель ЕСМ: 10 А (желтый патрон предохранителя)
3. Проверьте плавкий предохранитель и, если необходимо, замените его на новый.

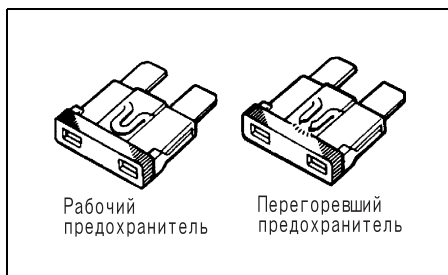

### ЗАМЕЧАНИЕ

Если плавкий предохранитель перегорит, постарайтесь определить основную причину и устранить ее.

Если причина не будет устранена, плавкий предохранитель может снова перегореть.

## ▲ ПРЕДУПРЕЖДЕНИЕ

Замена перегоревшего предохранителя на предохранитель с другим номинальным значением силы тока или на перемычку из алюминиевой фольги или проволоки может привести к обширному повреждению электрической системы и пожару.

Всегда заменяйте перегоревший предохранитель на предохранитель такого же типа и номинала.

## УВЕДОМЛЕНИЕ

Если новый предохранитель быстро перегорает, это значит, что в электрической системе могут иметься значительные проблемы.

Обратитесь за консультацией к дилеру водной техники SUZUKI.

# СПЕЦИФИКАЦИИ

Характеристика	DF9.9B	DF15A	DF20A
Тип двигателя	4 – х тактный		
Количество цилиндров	2		
Диаметр цилиндра и ход поршня	60,4 x 57,0 мм		
Рабочий объем цилиндра	327 см.куб.		
Максимальная мощность	7,3 кВт (9,9 л.с.)	11,0 кВт (15 л.с.)	14,7 кВт (20 л.с.)
Рабочий диапазон при полном открытии дросселя	4700 – 5700 об. мин	5000 – 6000 об. мин	5300 – 6300 об. мин
Система зажигания	Цифровое CDI		
Смазка двигателя	Трохоидный топливный насос		
Объем моторного масла	1,0 литр		
Объем тарнсмиссионного масла	250 см. куб. (мл)		

## ИНФОРМАЦИЯ ОТНОСИТЕЛЬНО ДИРЕКТИВЫ ЕС

(для стран Европы)

### Уровень звуковой мощности по шкале А

Уровень звуковой мощности по шкале А данного мотора, измеренный согласно соответствующей Директиве ЕС, составляет следующее значение:

Директива	Уровень звуковой мощности по шкале А	неуверенность
2006 / 42 / ЕС	82 дБ (А)	2,5 дБ (А)

Измерение уровня звуковой мощности по шкале А производилось в соответствии со стандартом ISO-MIA 39-94.

### Вибрация

Общее значение вибрации захвата рукоятки управления данного мотора, измеренное согласно соответствующей Директиве ЕС, не превышает  $2,5\text{m/s}^2$ .

Измерение значения вибрации производилось в соответствии со стандартом ICOMIA 38-94.



# БЛОК-СХЕМА СИСТЕМЫ НАПОМИНАНИЯ О ЗАМЕНЕ МАСЛА

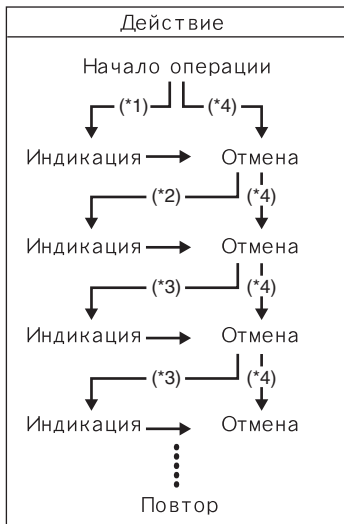

\*1 : Истечение первых 20 часов работы

\*2 : Истечение 80 часов работы

\*3 : Истечение 100 часов работы

\*4 : Если отмена выполняется до активации системы

**WIRING DIAGRAM**  
**SCHEMA DE CABLAGE**  
**DIAGRAMMA DEI CABLAGGI**  
**STROMLAUFPLAN**  
**DIAGRAMA DE CABLEADO**  
**KOPPLINGSSCHEMA**  
**KOPLINGSDIAGRAM**  
**JOHDOTUSKAAVIO**  
**BEDRADINGSSCHEMA**  
**DIAGRAMA DE CIRCUITO**  
**LEDNINGSDIAGRAM**  
**配线图**  
**СХЕМА СОЕДИНЕНИЙ**

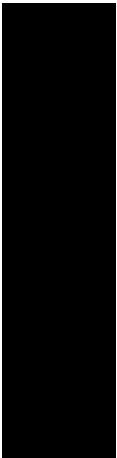

# WIRING DIAGRAM

## DF9.9B/15A/20A (RECOIL STARTER MODEL)

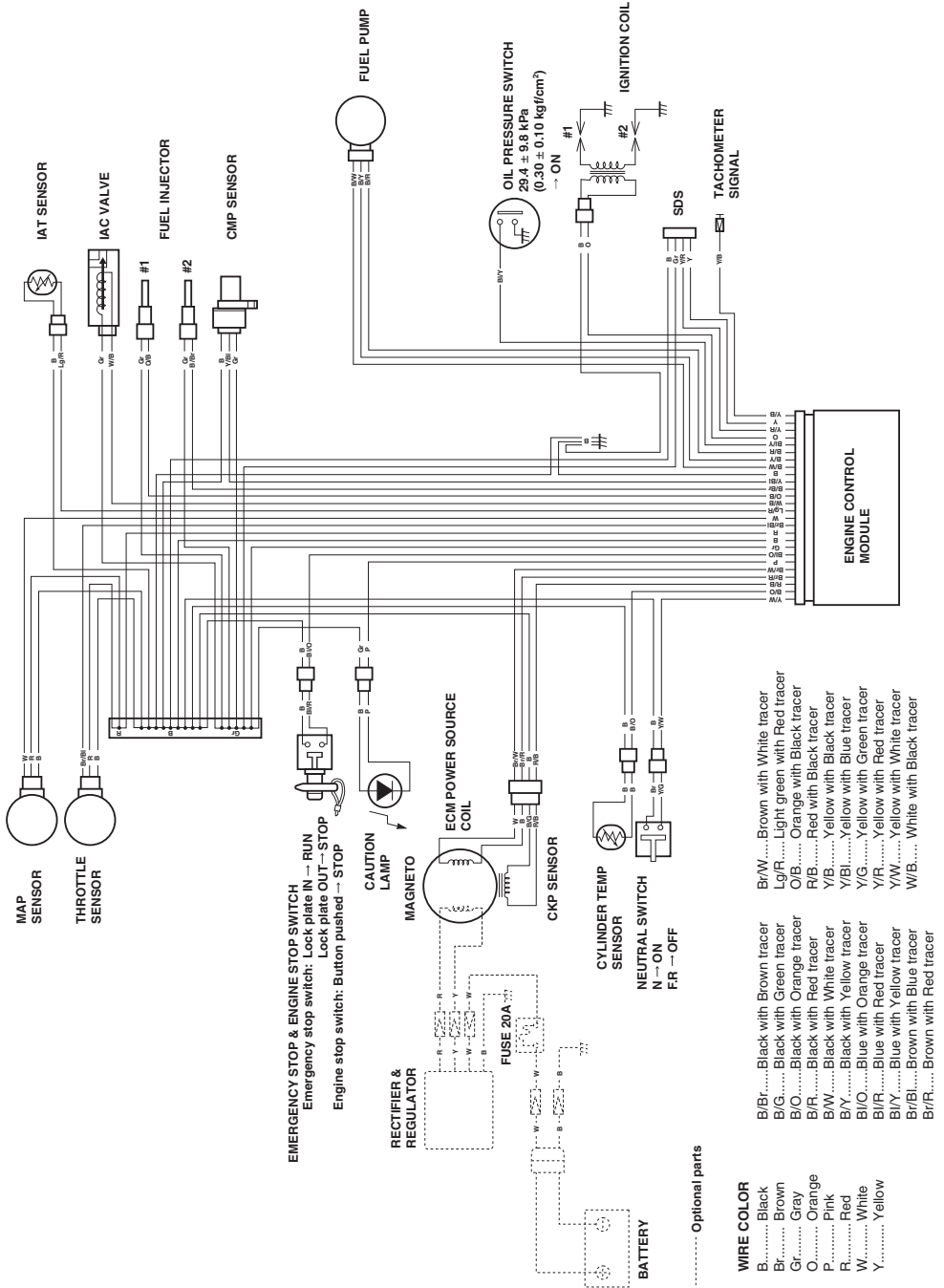

# DF9.9BE/15AE/20AE (ELECTRIC STARTER MODEL)

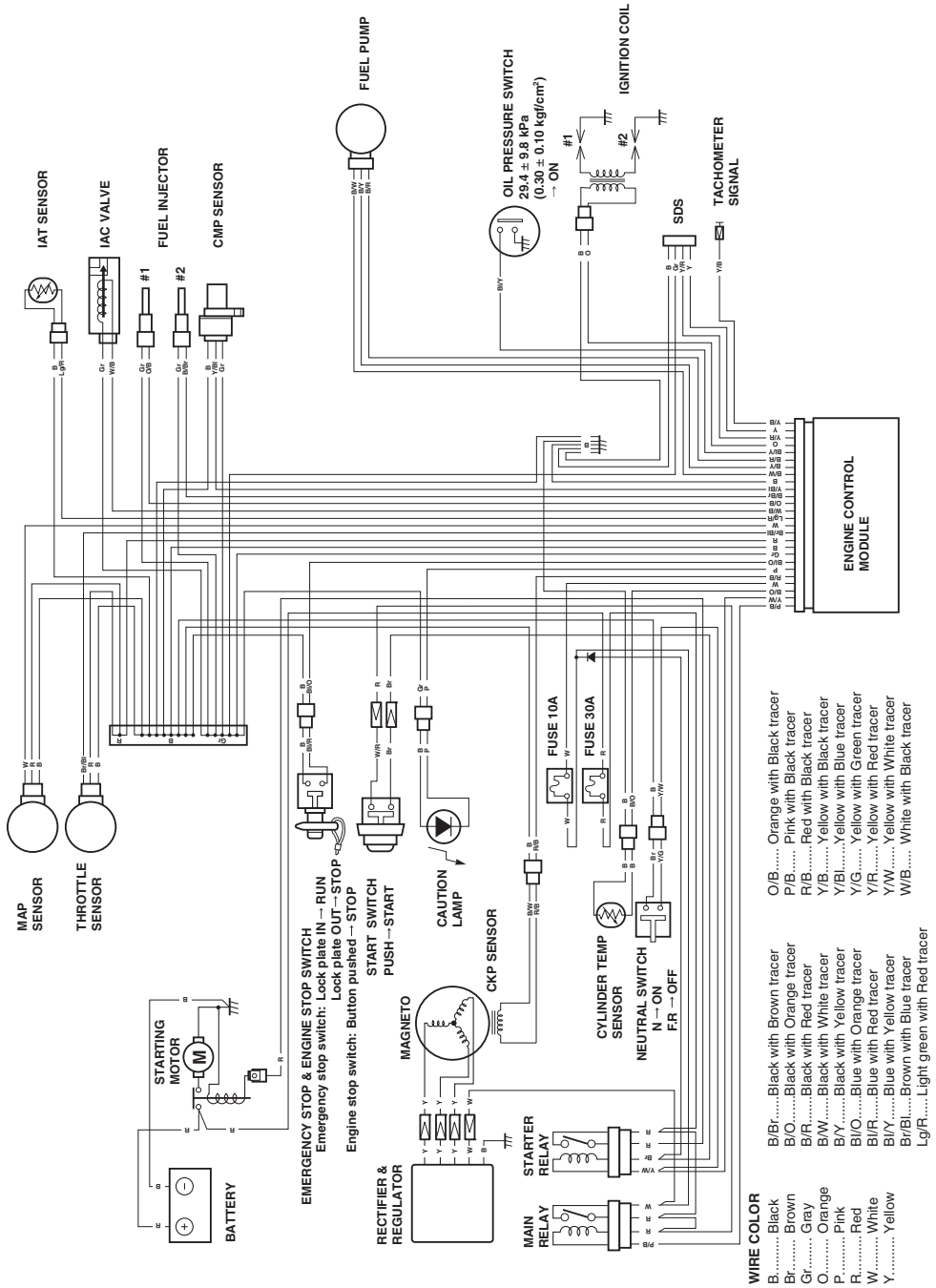

# DF15ATH/20ATH (POWER TILT MODEL)

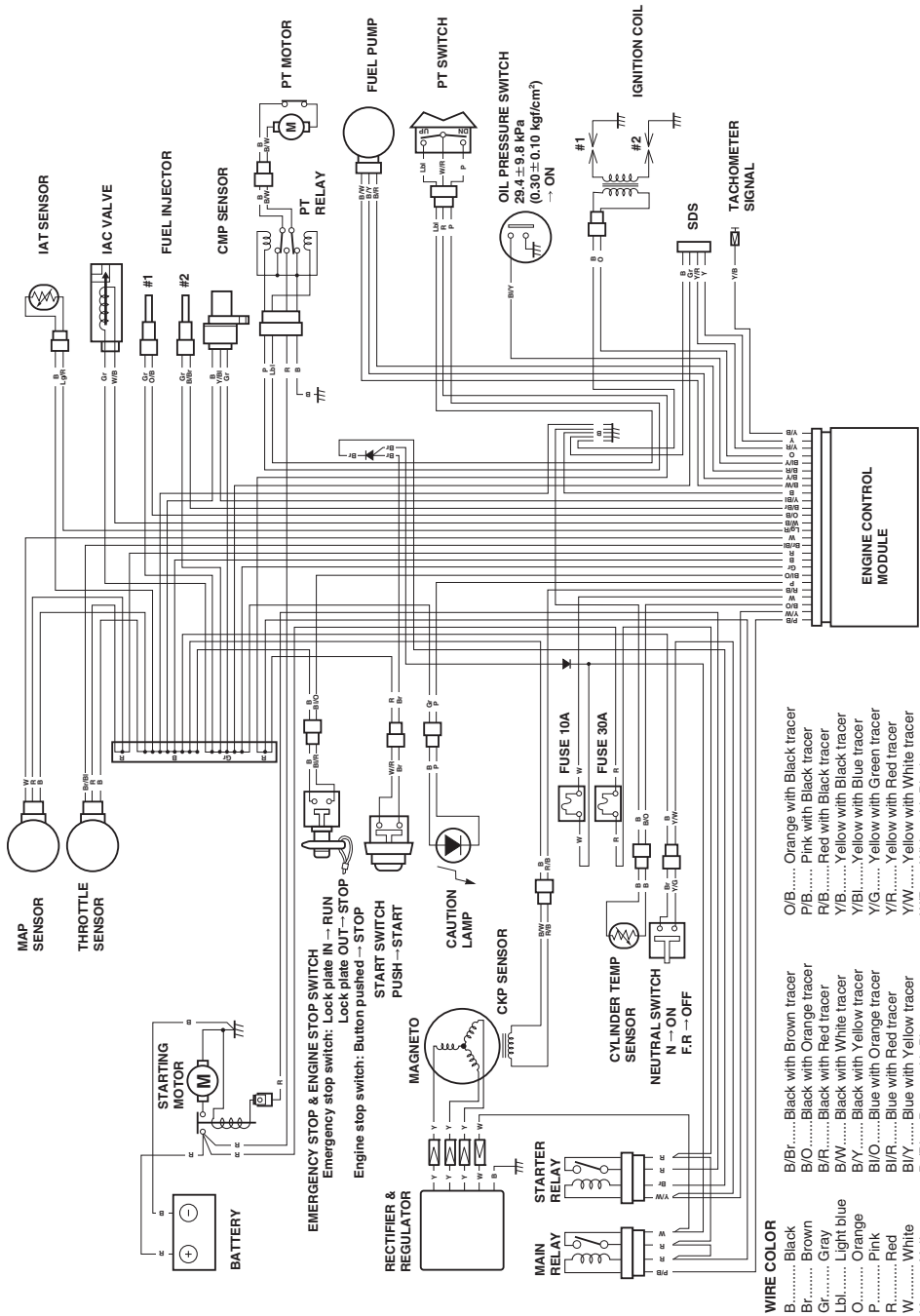

**WIRE COLOR**

B	.....	Black
Br	.....	Brown
Gr	.....	Gray
Lbl	.....	Light blue
O	.....	Orange
P	.....	Pink
R	.....	Red
W	.....	White
Y	.....	Yellow

O/B	.....	Orange with Black tracer
P/B	.....	Pink with Black tracer
R/B	.....	Red with Black tracer
Y/B	.....	Yellow with Black tracer
Y/Bl	.....	Yellow with Blue tracer
Y/G	.....	Yellow with Green tracer
Y/R	.....	Yellow with Red tracer
Y/W	.....	Yellow with White tracer
W/B	.....	White with Black tracer
W/R	.....	White with Red tracer

B/Br	.....	Black with Brown tracer
B/O	.....	Black with Orange tracer
B/R	.....	Black with Red tracer
B/W	.....	Black with White tracer
B/Y	.....	Black with Yellow tracer
Bl/O	.....	Blue with Orange tracer
Bl/R	.....	Blue with Red tracer
Bl/Y	.....	Blue with Yellow tracer
Br/Bl	.....	Brown with Blue tracer
Lg/R	.....	Light green with Red tracer

# DF9.9BR/15AR/20AR (REMOTE CONTROL MODEL)

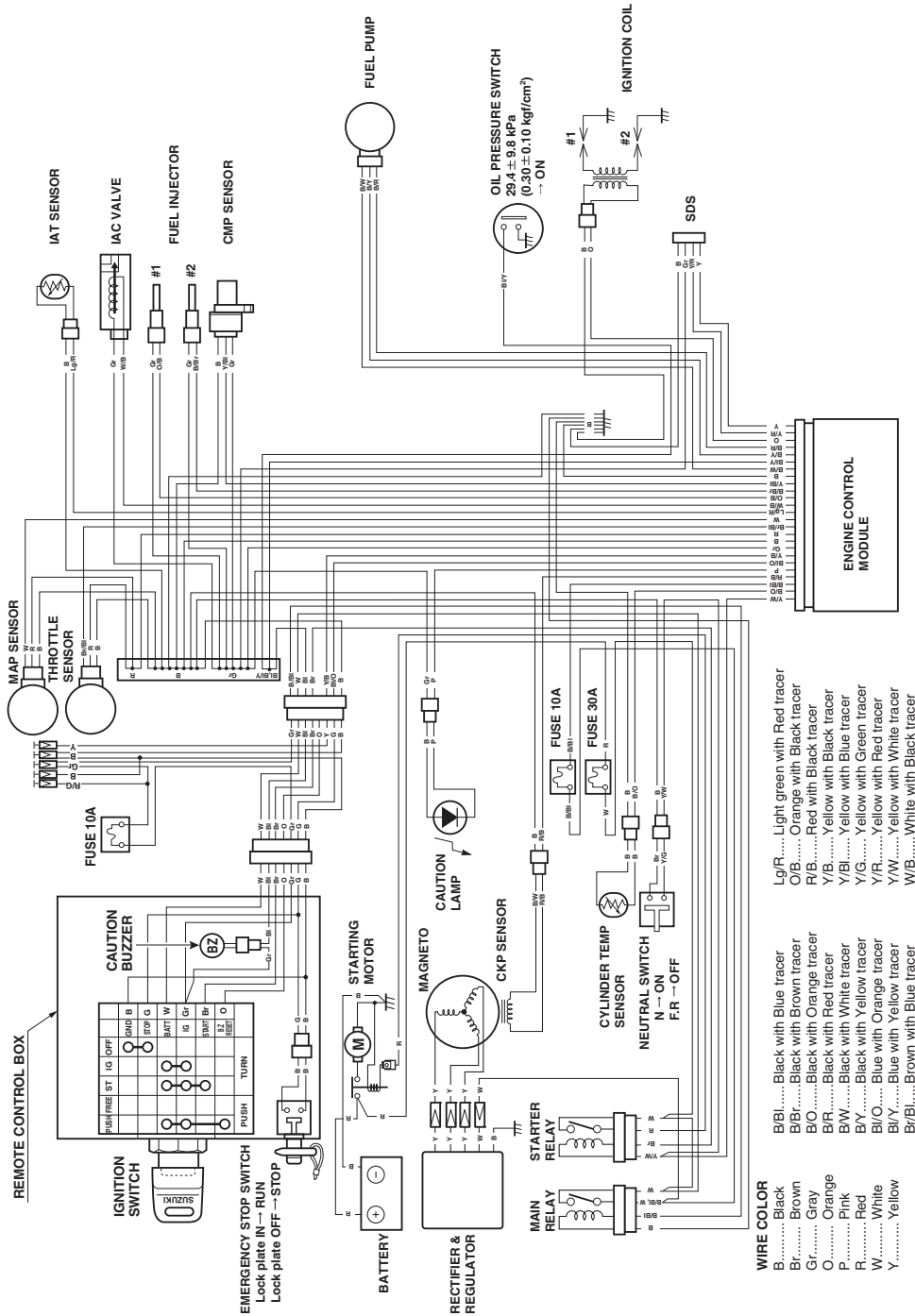

# DF9.9BT/20AT (POWER TILT MODEL)

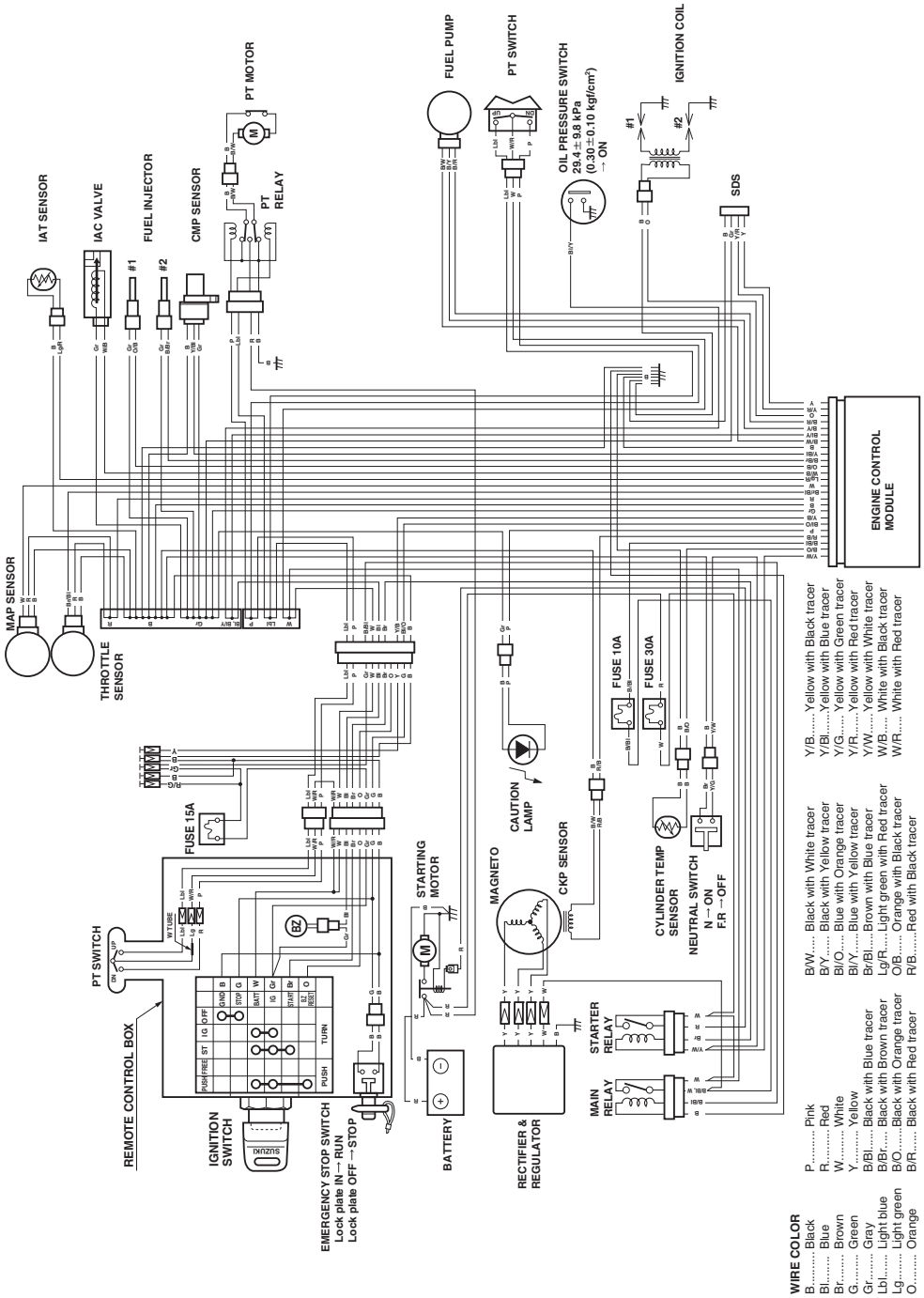

Prepared by

**SUZUKI MOTOR CORPORATION**

Outboard Motor Engineering Department

September, 2014

Part No. 99011-89L20-055

Printed in Thailand

© COPYRIGHT SUZUKI MOTOR CORPORATION 2014





**SUZUKI MOTOR CORPORATION**  
300 TAKATSUKA, MINAMI, HAMAMATSU, JAPAN

Printed in Thailand